

INSPIRON™

ΟΔΗΓΟΣ ΕΓΚΑΤΑΣΤΑΣΗΣ

DELL™
YOURS IS HERE

INSPIRON™

ΟΔΗΓΟΣ ΕΓΚΑΤΑΣΤΑΣΗΣ

Μοντέλα P04F και P04G σειρά

Τύποι P04F001 και P04G001

Σημειώσεις, σημεία προσοχής και προειδοποιήσεις

 **ΣΗΜΕΙΩΣΗ:** Μια ΣΗΜΕΙΩΣΗ υποδεικνύει σημαντικές πληροφορίες που σας βοηθούν στην καλύτερη χρήση του υπολογιστή σας.

 **ΠΡΟΣΟΧΗ:** Η ΠΡΟΣΟΧΗ υποδηλώνει είτε δυνητική βλάβη υλικού είτε απώλεια δεδομένων και υποδηλώνει τον τρόπο με τον οποίο μπορείτε να αποφύγετε το πρόβλημα.

 **ΠΡΟΕΙΔΟΠΟΙΗΣΗ:** Η ΠΡΟΕΙΔΟΠΟΙΗΣΗ υποδηλώνει δυνητική υλική ζημιά, σωματική βλάβη ή θάνατο.

Οι πληροφορίες αυτού του εγγράφου μπορεί να αλλάξουν χωρίς προειδοποίηση.

© 2009 Dell Inc. Με την επιφύλαξη παντός δικαιώματος.

Απαγορεύεται αυστηρώς η αναπαραγωγή αυτών των υλικών με οποιονδήποτε τρόπο χωρίς την έγγραφη άδεια της Dell Inc.

Εμπορικά σήματα που χρησιμοποιούνται στο παρόν κείμενο: Η ονομασία *Dell*, το λογότυπο *DELL*, οι ονομασίες *Inspiron*, *YOURS IS HERE* και *DellConnect* είναι εμπορικά σήματα της Dell Inc. Οι ονομασίες *Intel*, *Pentium*, και *Celeron* είναι σήματα κατατεθέντα και η ονομασία *Core* είναι εμπορικό σήμα της Intel Corporation στις Η.Π.Α. και σε άλλες χώρες. Οι ονομασίες *Microsoft*, *Windows*, *Windows Vista*, και το κουμπί έναρξης των *Windows Vista* είναι είτε εμπορικά σήματα είτε σήματα κατατεθέντα της Microsoft Corporation στις Ηνωμένες Πολιτείες και/ή σε άλλες χώρες. Η ονομασία *Blu-ray Disc* είναι σήμα κατατεθέν της Blu-ray Disc Association. Η ονομασία *Bluetooth* είναι σήμα κατατεθέν της Bluetooth SIG, Inc. και χρησιμοποιείται από τη Dell με σχετική άδεια.

Άλλα εμπορικά σήματα και εμπορικές ονομασίες μπορεί να χρησιμοποιούνται στο παρόν έγγραφο αναφερόμενα είτε στους κατόχους των σημάτων και των ονομάτων είτε στα προϊόντα τους. Η Dell Inc. αποποιείται κάθε αξίωση ιδιοκτησίας επί των εμπορικών σημάτων και ονομάτων τρίτων.

Ιούλιος 2009

P/N HT0YC

Αναθ. A00

Περιεχόμενα

Αρχική ρύθμιση του φορητού υπολογιστή Inspiron.	5	Βάση του υπολογιστή και λειτουργίες πληκτρολογίου	23
Πριν από την αρχική ρύθμιση του υπολογιστή σας	5	Κινήσεις στην επιφάνεια αφής	26
Σύνδεση του μετασχηματιστή AC	6	Πλήκτρα ελέγχου πολυμέσων	28
Σύνδεση του καλωδίου δικτύου (Προαιρετικά)	7	Λειτουργίες οθόνης	30
Πατήστε το κουμπί τροφοδοσίας.	8	Εκτεταμένη διάρκεια ζωής μπαταρίας Dell	32
Εγκατάσταση των Microsoft Windows.	9	Αφαίρεση και επανατοποθέτηση της μπαταρίας.	32
Ενεργοποίηση ή απενεργοποίηση δυνατοτήτων ασύρματης λειτουργίας (Προαιρετικά)	10	Λειτουργίες λογισμικού	34
Σύνδεση στο Internet (Προαιρετικό)	12	Dell Dock	38
Χρήση του φορητού υπολογιστή Inspiron	16	Επίλυση προβλημάτων	39
Λειτουργίες δεξιάς όψης	16	Κωδικοί ηχητικού σήματος ή ενδείξεις λυχνίας LED	39
Λειτουργίες αριστερής όψης	18	Προβλήματα δικτύου.	40
Λειτουργίες εμπρόσθιας πλευράς	21	Προβλήματα τροφοδοσίας	41
		Προβλήματα μνήμης.	42

Περιεχόμενα

Προβλήματα κλειδωμάτων και λογισμικού	43	Αυτοματοποιημένη υπηρεσία ενημέρωσης για την κατάσταση της παραγγελίας σας	67
Χρήση εργαλείων υποστήριξης	46	Πληροφορίες για προϊόντα	67
Κέντρο υποστήριξης Dell	46	Επιστροφή προϊόντων για επισκευή στα πλαίσια της εγγύησης ή για πίστωση	68
Μηνύματα συστήματος	47	Προτού τηλεφωνήσετε	69
Hardware Troubleshooter (Αντιμετώπιση προβλημάτων υλικού).	50	Επικοινωνία με την Dell	71
Dell Diagnostics	50	Εύρεση περισσότερων πληροφοριών και πόρων	72
Επαναφορά του λειτουργικού συστήματος	55	Βασικές προδιαγραφές	75
Επαναφορά συστήματος.	56	Παράρτημα	81
Dell Factory Image Restore (Επαναφορά εργοστασιακής εικόνας Dell).	58	Γνωστοποίηση της Macrovision για το προϊόν	81
Επανεγκατάσταση του λειτουργικού συστήματος	61	Πληροφορίες για το επίσημο πρότυπο του Μεξικού (NOM) (μόνο για το Μεξικό)	82
Εύρεση Βοήθειας	64	Ευρετήριο	83
Τεχνική υποστήριξη και εξυπηρέτηση πελατών	65		
DellConnect	65		
Υπηρεσίες μέσω Διαδικτύου	66		

Αρχική ρύθμιση του φορητού υπολογιστή Inspiron

Αυτή η ενότητα περιέχει πληροφορίες σχετικά με τον τρόπο ρύθμισης του φορητού υπολογιστή Dell™ Inspiron™ 1470/1570.

Πριν από την αρχική ρύθμιση του υπολογιστή σας

Κατά την επιλογή της θέσης του υπολογιστή, βεβαιωθείτε ότι υπάρχει πρίζα ρεύματος σε προσιτή απόσταση, επαρκής εξαερισμός και μια επίπεδη επιφάνεια πάνω στην οποία θα τοποθετήσετε τον υπολογιστή σας.

Ο περιορισμός της ροής αέρα στο φορητό υπολογιστή Inspiron μπορεί να προκαλέσει την υπερθέρμανσή του. Για να αποφύγετε την υπερθέρμανση, βεβαιωθείτε ότι έχετε αφήσει κενό χώρο τουλάχιστον 10,2 εκατοστά (4 ίντσες) στο πίσω μέρος του υπολογιστή και τουλάχιστον 5,1 εκατοστά (2 ίντσες) στις άλλες πλευρές. Δεν θα πρέπει ποτέ να τοποθετείτε τον υπολογιστή σας σε κλειστό χώρο, όπως π.χ. ντουλάπι ή συρτάρι, όταν είναι ενεργοποιημένος.

 **ΠΡΟΕΙΔΟΠΟΙΗΣΗ:** Μη φράσσετε, μη σπρώχνετε αντικείμενα και μην επιτρέπετε τη συσσώρευση σκόνης μέσα στις θυρίδες εξαερισμού. Μην τοποθετείτε τον υπολογιστή Dell σε περιβάλλον με χαμηλή ροή αέρα, όπως κλειστό χαρτοφύλακα, ενώ είναι ενεργοποιημένος. Ο περιορισμός της ροής αέρα μπορεί να προκαλέσει βλάβη στον υπολογιστή ή πυρκαγιά. Όταν ο υπολογιστής θερμαίνεται, ενεργοποιεί τον ανεμιστήρα. Ο θόρυβος του ανεμιστήρα είναι φυσιολογικός και δεν υποδεικνύει πρόβλημα του ανεμιστήρα ή του υπολογιστή.

 **ΠΡΟΣΟΧΗ:** Η τοποθέτηση ή η στοίβαξη βαριών ή αιχμηρών αντικειμένων πάνω στον υπολογιστή μπορεί να του προκαλέσει μόνιμη ζημιά.

Σύνδεση του μετασχηματιστή AC

Συνδέστε τον μετασχηματιστή AC στον υπολογιστή και, στη συνέχεια, σε πρίζα τοίχου ή σε συσκευή προστασίας από υπέρταση.

⚠ ΠΡΟΕΙΔΟΠΟΙΗΣΗ: Ο μετασχηματιστής AC λειτουργεί σε όλη την υφήλιο όταν τον συνδέσετε σε ηλεκτρική πρίζα. Ωστόσο, οι θύρες τροφοδοσίας και τα πολύπριζα διαφέρουν ανάλογα με τη χώρα. Αν χρησιμοποιήσετε μη συμβατό καλώδιο ή αν δεν συνδέσετε σωστά το καλώδιο στο πολύπριζο ή την ηλεκτρική πρίζα, μπορεί να προκληθεί πυρκαγιά ή μόνιμη ζημιά στον υπολογιστή.

- ✍ ΣΗΜΕΙΩΣΗ:** Συνδέστε το καλώδιο τροφοδοσίας στο μετασχηματιστή με προσοχή και βεβαιωθείτε ότι η λυχνία στον μετασχηματιστή ανάβει κατά την ενεργοποίηση.
- ✍ ΣΗΜΕΙΩΣΗ:** Χρησιμοποιείτε μόνο μετασχηματιστές AC Dell PA-3E, PA-10 και PA-12 με τον υπολογιστή σας.

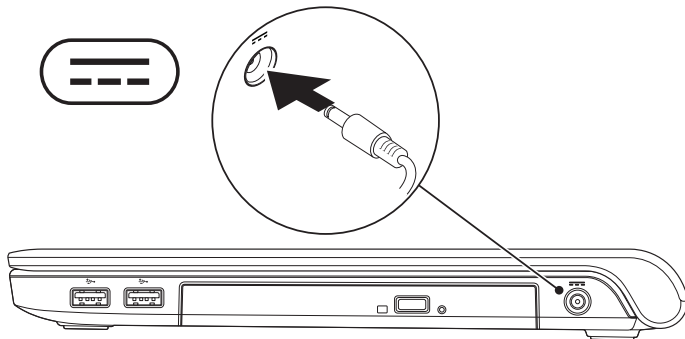

Σύνδεση του καλωδίου δικτύου (Προαιρετικά)

Για να χρησιμοποιήσετε μια ενσύρματη σύνδεση δικτύου, συνδέστε το καλώδιο δικτύου.

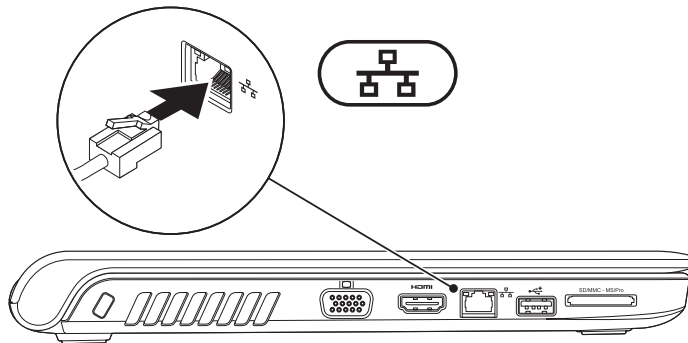

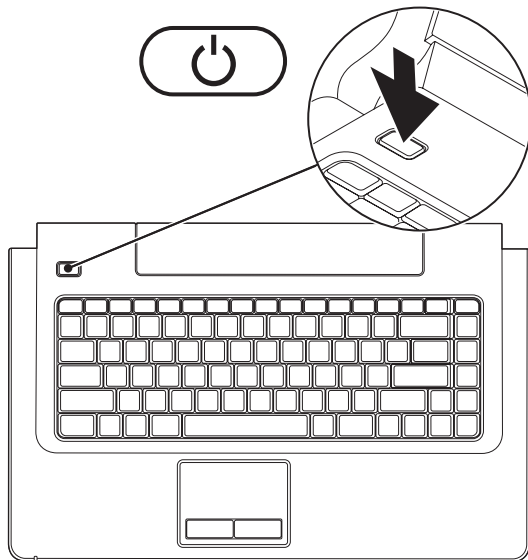

Πατήστε το κουμπί τροφοδοσίας



Εγκατάσταση των Microsoft Windows

Ο υπολογιστής Dell είναι προρρυθμισμένος με το λειτουργικό σύστημα Microsoft® Windows®. Για να εγκαταστήσετε τα Windows για πρώτη φορά, ακολουθήστε τις οδηγίες στην οθόνη. Αυτά τα βήματα είναι υποχρεωτικά και η διαδικασία ολοκλήρωσής τους ενδέχεται να διαρκέσει αρκετή ώρα. Οι οθόνες εγκατάστασης των Windows θα σας καθοδηγήσουν μέσα από διάφορες διαδικασίες, όπως αποδοχή συμφωνητικών άδειας χρήσης, προτιμήσεις ρυθμίσεων και ρύθμιση σύνδεσης στο Internet.

 **ΠΡΟΣΟΧΗ:** Μην διακόπτετε τη διαδικασία εγκατάστασης του λειτουργικού συστήματος. Κάτι τέτοιο μπορεί να έχει ως αποτέλεσμα την αδυναμία χρήσης του υπολογιστή σας και την ανάγκη επανεγκατάστασης του λειτουργικού συστήματος.

 **ΣΗΜΕΙΩΣΗ:** Για τη βέλτιστη απόδοση του υπολογιστή σας, συνιστάται η λήψη και εγκατάσταση της τελευταίας έκδοσης BIOS και των προγραμμάτων οδήγησης για τον υπολογιστή σας, τα οποία είναι διαθέσιμα στον ιστότοπο Υποστήριξης της Dell στη διεύθυνση support.dell.com.

Ενεργοποίηση ή απενεργοποίηση δυνατοτήτων ασύρματης λειτουργίας (Προαιρετικά)

Πατήστε το πλήκτρο  ή πατήστε τα πλήκτρα <Fn><F2> στο πληκτρολόγιο για την ενεργοποίηση ή την απενεργοποίηση των δυνατοτήτων ασύρματης λειτουργίας. Τα εικονίδια "Ασύρματες δυνατότητες ενεργοποιημένες" και "Ασύρματες δυνατότητες απενεργοποιημένες" εμφανίζονται στην οθόνη για να υποδείξουν την κατάσταση.

Ασύρματες δυνατότητες ενεργοποιημένες:

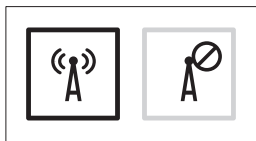

Ασύρματες δυνατότητες απενεργοποιημένες:

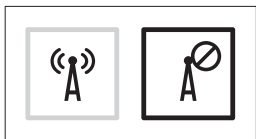

Για πληροφορίες σχετικά με την αλλαγή της συμπεριφοράς του πλήκτρου Fn, ανατρέξτε στην ενότητα "Πλήκτρα ελέγχου πολυμέσων" στη σελίδα 26.

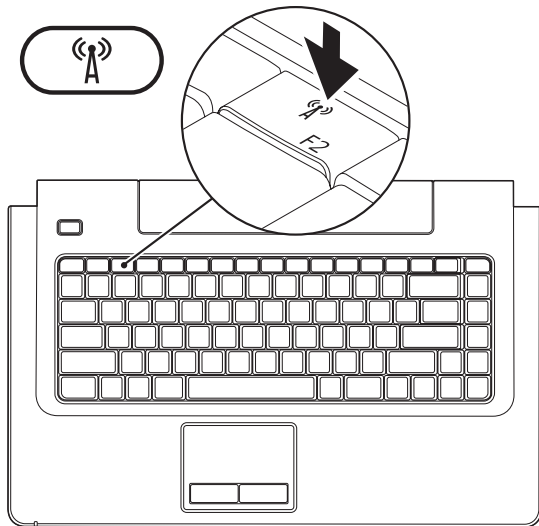

Σύνδεση στο Internet (Προαιρετικό)

Για να συνδεθείτε στο Internet, χρειάζεστε ένα εξωτερικό μόντεμ ή μια σύνδεση δικτύου και έναν πάροχο υπηρεσιών Internet (ISP).

Εάν ένα εξωτερικό μόντεμ USB ή ένα προσαρμογέα WLAN δεν συμπεριλαμβάνονται στην αρχική σας παραγγελία, μπορείτε να αγοράσετε ένα από τον ιστότοπο της Dell στη διεύθυνση www.dell.com.

Ρύθμιση ενσύρματης σύνδεσης

- Αν χρησιμοποιείτε σύνδεση DSL ή σύνδεση καλωδιακού ή δορυφορικού μόντεμ, επικοινωνήστε με τον ISP ή την υπηρεσία του κινητού τηλεφώνου σας ώστε να λάβετε οδηγίες για τη ρύθμιση.
- Εάν χρησιμοποιείτε σύνδεση μέσω τηλεφώνου, συνδέστε το καλώδιο τηλεφώνου στο προαιρετικό εξωτερικό μόντεμ USB και στην πρίζα τηλεφώνου, προτού ρυθμίσετε τη σύνδεση στο Internet.

Για να ολοκληρώσετε τη ρύθμιση της ενσύρματης σύνδεσης στο Internet, ακολουθήστε τις οδηγίες στην ενότητα "Ρύθμιση σύνδεσης στο Internet" στη σελίδα 14.

Ρύθμιση ασύρματης σύνδεσης

 **ΣΗΜΕΙΩΣΗ:** Για να εγκαταστήσετε τον ασύρματο δρομολογητή, ανατρέξτε στο υλικό τεκμηρίωσης που λάβατε μαζί με το δρομολογητή.

Για να χρησιμοποιήσετε την ασύρματη σύνδεση στο Internet, πρέπει να συνδεθείτε πρώτα στον ασύρματο δρομολογητή σας.

Για να ρυθμίσετε τη σύνδεσή σας σε έναν ασύρματο δρομολογητή:

Windows Vista®

1. Βεβαιωθείτε ότι η ασύρματη λειτουργία είναι ενεργοποιημένη στον υπολογιστή σας (ανατρέξτε στην ενότητα "Ενεργοποίηση ή απενεργοποίηση δυνατοτήτων ασύρματης λειτουργίας" στη σελίδα 10).
2. Αποθηκεύστε και κλείστε όλα τα ανοιχτά αρχεία και τερματίστε όλα τα ανοιχτά προγράμματα.
3. Πατήστε **Start (Έναρξη)**  → **Connect To (Σύνδεση με)**.
4. Ακολουθήστε τις οδηγίες στην οθόνη για να ολοκληρώσετε τη ρύθμιση.

Windows® 7

1. Βεβαιωθείτε ότι η ασύρματη λειτουργία είναι ενεργοποιημένη στον υπολογιστή σας (ανατρέξτε στην ενότητα "Ενεργοποίηση ή απενεργοποίηση δυνατοτήτων ασύρματης λειτουργίας" στη σελίδα 10).
2. Αποθηκεύστε και κλείστε όλα τα ανοιχτά αρχεία και τερματίστε όλα τα ανοιχτά προγράμματα.
3. Πατήστε **Start (Έναρξη)**  → **Control Panel (Πίνακας ελέγχου)** → **Network and Sharing Center (Κέντρο δικτύου και κοινής χρήσης)** → **Connect to a network (Σύνδεση σε δίκτυο)**.
4. Ακολουθήστε τις οδηγίες στην οθόνη για να ολοκληρώσετε τη ρύθμιση.

Ρύθμιση σύνδεσης στο Internet

Οι πάροχοι υπηρεσιών Internet (ISP) και οι προσφορές τους ποικίλλουν ανάλογα με τη χώρα. Επικοινωνήστε με την ISP σας για διαθέσιμες προσφορές στη χώρα σας.

Εάν δεν μπορείτε να συνδεθείτε στο Internet, αλλά έχετε συνδεθεί με επιτυχία στο παρελθόν, ο πάροχος υπηρεσιών Internet (ISP) μπορεί να είναι εκτός λειτουργίας.

Επικοινωνήστε με τον ISP σας, για να ελέγξετε την κατάσταση της υπηρεσίας, ή δοκιμάστε να συνδεθείτε αργότερα.

Φροντίστε να έχετε έτοιμα τα στοιχεία σας για τον ISP. Αν δεν έχετε ISP, ο οδηγός **Connect to the Internet (Σύνδεση στο Internet)** θα σας βοηθήσει να αποκτήσετε.

Για να ρυθμίσετε τη σύνδεση στο Internet:

Windows Vista[®]

 **ΣΗΜΕΙΩΣΗ:** Οι ακόλουθες οδηγίες ισχύουν για την προεπιλεγμένη προβολή των Windows. Επομένως, μπορεί να μην ισχύουν αν ρυθμίσετε τον υπολογιστή Dell™ στην κλασική προβολή των Windows.

1. Αποθηκεύστε και κλείστε όλα τα ανοιχτά αρχεία και τερματίστε όλα τα ανοιχτά προγράμματα.
2. Πατήστε **Start (Έναρξη)**  → **Control Panel (Πίνακας ελέγχου)**.
3. Πατήστε **Network and Internet (Δίκτυο και Internet)** → **Network and Sharing Center (Κέντρο δικτύου και κοινής χρήσης)** → **Set up a connection or Network (Ρύθμιση σύνδεσης ή δικτύου)** → **Connect to the Internet (Σύνδεση στο Internet)**. Θα εμφανιστεί το παράθυρο **Connect to the Internet (Σύνδεση στο Internet)**.

 **ΣΗΜΕΙΩΣΗ:** Εάν δεν γνωρίζετε ποιον τύπο σύνδεσης να επιλέξετε, κάντε κλικ στην επιλογή **Help me choose (Βοήθεια για την επιλογή)** ή επικοινωνήστε με τον ISP σας.

4. Ακολουθήστε τις οδηγίες στην οθόνη και χρησιμοποιήστε τις πληροφορίες ρύθμισης που σας δίνει ο ISP σας για την εγκατάσταση, ώστε να την ολοκληρώσετε.

Windows® 7

1. Αποθηκεύστε και κλείστε όλα τα ανοιχτά αρχεία και τερματίστε όλα τα ανοιχτά προγράμματα.
2. Πατήστε **Start (Έναρξη)**  → **Control Panel (Πίνακας ελέγχου)** → **Network and Sharing Center (Κέντρο δικτύου και κοινής χρήσης)** → **Set up a new connection or network (Ρύθμιση νέας σύνδεσης ή δικτύου)** → **Connect to the Internet (Σύνδεση στο Internet)**. Θα

εμφανιστεί το παράθυρο **Connect to the Internet (Σύνδεση στο Internet)**.

 **ΣΗΜΕΙΩΣΗ:** Εάν δεν γνωρίζετε ποιον τύπο σύνδεσης να επιλέξετε, κάντε κλικ στην επιλογή **Help me choose (Βοήθεια για την επιλογή)** ή επικοινωνήστε με τον ISP σας.



3. Ακολουθήστε τις οδηγίες στην οθόνη και χρησιμοποιήστε τις πληροφορίες ρύθμισης που σας δίνει ο ISP σας για την εγκατάσταση, ώστε να την ολοκληρώσετε.

Χρήση του φορητού υπολογιστή Inspiron

Αυτή η ενότητα περιέχει πληροφορίες σχετικά με τις διαθέσιμες λειτουργίες του φορητού υπολογιστή Inspiron 1470/1570.

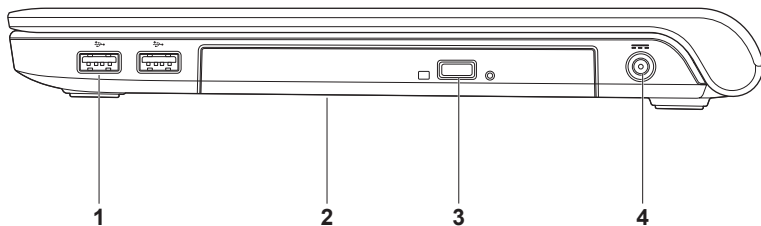
Λειτουργίες δεξιάς όψης



-
- 1  **Θύρες USB 2.0 (2)** – Σε αυτές τις θύρες μπορείτε να συνδέσετε συσκευές USB, όπως ποντίκι, πληκτρολόγιο, εκτυπωτή, εξωτερική μονάδα δίσκου ή συσκευή αναπαραγωγής MP3.
-
- 2 **Μονάδα οπτικού δίσκου** – Αναπαράγει ή εγγράφει δίσκους CD, DVD ή Blu-ray (προαιρετικό). Κατά την εισαγωγή ενός δίσκου στη μονάδα, βεβαιωθείτε ότι η τυπωμένη πλευρά του είναι στραμμένη προς τα επάνω.
-  **ΠΡΟΣΟΧΗ:** Αυτή η μονάδα δίσκου υποστηρίζει δίσκους μη τυπικού μεγέθους και σχήματος. Ενδέχεται όμως να παρουσιαστεί υποβάθμιση της απόδοσης της μονάδας δίσκου και σε εξαιρετικές περιπτώσεις ενδέχεται να προκληθεί ζημιά στη μονάδα δίσκου.
-
- 3 **Κουμπί εξαγωγής** – Ανοίγει την υποδοχή της μονάδας οπτικού δίσκου όταν πατηθεί.
-
- 4  **Θύρα μετασχηματιστή AC** – Σε αυτή τη θύρα συνδέεται ο μετασχηματιστής AC για την τροφοδοσία του υπολογιστή και τη φόρτιση της μπαταρίας.
-

Λειτουργίες αριστερής όψης

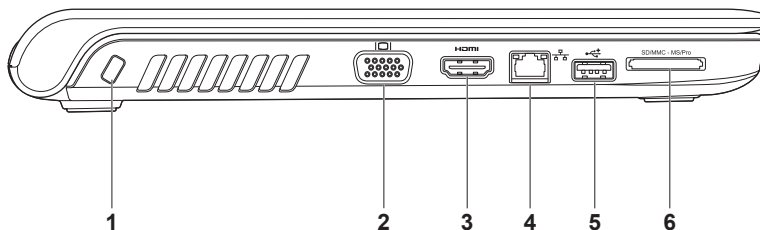

1 Υποδοχή καλωδίου ασφαλείας – Σε αυτήν την υποδοχή μπορείτε να συνδέσετε αντικλεπτική συσκευή που είναι διαθέσιμη στο εμπόριο με τον υπολογιστή.

ΣΗΜΕΙΩΣΗ: Πριν αγοράσετε αντικλεπτική συσκευή, βεβαιωθείτε ότι ταιριάζει στην υποδοχή των καλωδίων ασφαλείας του υπολογιστή σας.

2  Θύρα VGA – Σε αυτή τη θύρα συνδέονται συσκευές βίντεο, όπως μια οθόνη ή ένας προβολέας.

3  Θύρα HDMI – Συνδέεται σε τηλεόραση για σήμα βίντεο και ήχου 5.1.

ΣΗΜΕΙΩΣΗ: Όταν χρησιμοποιείτε την υποδοχή με οθόνη, μόνο η ανάγνωση του σήματος βίντεο είναι δυνατή.

4  Θύρα δικτύου – Με αυτή τη θύρα μπορείτε να συνδέσετε τον υπολογιστή σας σε ένα δίκτυο ή μια ευρυζωνική συσκευή αν χρησιμοποιείτε ενσύρματο δίκτυο.



5  Θύρα USB 2.0 – Σε αυτή τη θύρα μπορείτε να συνδέσετε συσκευές USB, όπως ποντίκι, πληκτρολόγιο, εκτυπωτή, εξωτερική μονάδα δίσκου, ή συσκευή αναπαραγωγής MP3.

- 6** SD/MMC - MS/Pro **Συσκευή ανάγνωσης καρτών μνήμης 7 σε 1** – Προσφέρει ένα γρήγορο και εύκολο τρόπο για την προβολή και την κοινή χρήση ψηφιακών φωτογραφιών, μουσικής, βίντεο και εγγράφων που είναι αποθηκευμένα στις κάρτες μνήμης (ανατρέξτε στην ενότητα “Βασικές προδιαγραφές” στη σελίδα 66 για υποστηριζόμενες κάρτες μνήμης).

ΣΗΜΕΙΩΣΗ: Όταν παραλαμβάνετε τον υπολογιστή σας, στην υποδοχή καρτών μνήμης υπάρχει εγκατεστημένο ένα πλαστικό ομοίωμα κάρτας. Τα ομοιώματα κάρτας προστατεύουν τις υποδοχές που δεν χρησιμοποιούνται από τη σκόνη και άλλα σωματίδια. Φυλάξτε το ομοίωμα κάρτας και χρησιμοποιήστε το όταν δεν υπάρχει κάρτα μνήμης μέσω εγκατεστημένη στην υποδοχή. Τα ομοιώματα κάρτας από άλλους υπολογιστές μπορεί να μην ταιριάζουν στον δικό σας.

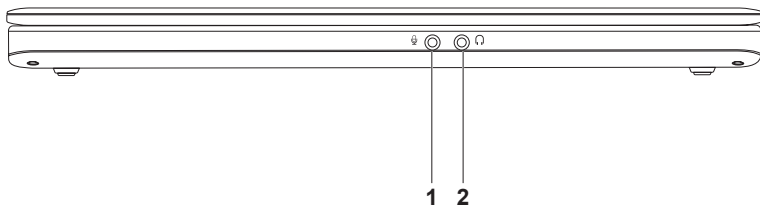
Λειτουργίες εμπρόσθιας πλευράς



-  **1 Θύρα εισόδου ήχου/μικροφώνου** – Σε αυτή τη θύρα μπορείτε να συνδέσετε ένα εξωτερικό μικρόφωνο ή το σήμα εισόδου από μια εξωτερική συσκευή για χρήση με προγράμματα ήχου.
 -  **2 Θύρα εξόδου ήχου/ακουστικών**– Σε αυτή τη θύρα μπορείτε να συνδέσετε ακουστικά ή εξωτερικά ηχεία με ενσωματωμένο ενισχυτή ή ένα ηχοσύστημα.
-

Βάση του υπολογιστή και λειτουργίες πληκτρολογίου

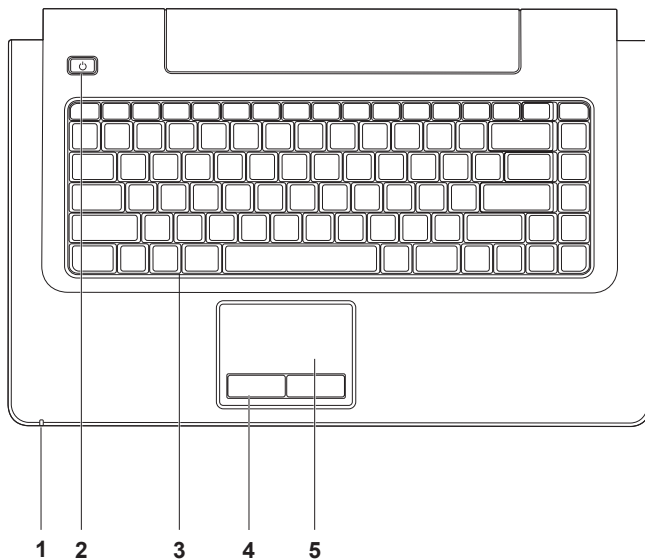

- 1 Ενδεικτική λυχνία Ισχύος/Δραστηριότητας μπαταρίας** – Υποδεικνύει τις ακόλουθες καταστάσεις ισχύος/φόρτισης μπαταρίας:
- Σταθερά αναμμένη σε λευκό χρώμα – Ο υπολογιστής είναι ενεργοποιημένος και η μπαταρία φορτίζεται από τον μετασχηματιστή AC.
 - Σταθερά αναμμένη σε πορτοκαλί χρώμα – Ο υπολογιστής βρίσκεται σε κατάσταση αναμονής και η φόρτιση της μπαταρίας είναι χαμηλή.
 - Αναβοσβήνει σε λευκό χρώμα – Ο υπολογιστής βρίσκεται σε κατάσταση αναμονής και η μπαταρία φορτίζεται από τον μετασχηματιστή AC ή η φόρτιση της μπαταρίας είναι καλή.
 - Απενεργοποιημένη – Ο υπολογιστής είναι απενεργοποιημένος ή σε κατάσταση αδρανοποίησης.
-
- 2  Κουμπί λειτουργίας** – Ενεργοποιεί ή απενεργοποιεί τον υπολογιστή όταν πατηθεί.
-
- 3 Πληκτρολόγιο/Πλήκτρα ελέγχου πολυμέσων** – Για περισσότερες πληροφορίες σχετικά με το πληκτρολόγιο, ανατρέξτε στον *Οδηγό τεχνολογίας Dell*.
Για περισσότερες πληροφορίες σχετικά με τα πλήκτρα ελέγχου πολυμέσων, ανατρέξτε στην ενότητα "Πλήκτρα ελέγχου πολυμέσων" στη σελίδα 26.
-
- 4 Κουμπιά επιφάνειας αφής** – Παρέχουν τις ίδιες λειτουργίες με το αριστερό και το δεξί κουμπί ενός ποντικιού.
-

5 Επιφάνεια αφής – Παρέχει τις λειτουργίες ενός ποντικιού για τη μετακίνηση του δείκτη στην οθόνη, τη μεταφορά ή τη μετακίνηση επιλεγμένων στοιχείων και το ισοδύναμο με το πάτημα του αριστερού ή του δεξιού κουμπιού του ποντικιού (με ένα στιγμιαίο χτύπημα της επιφάνειας με την άκρη του δακτύλου).

Η επιφάνεια αφής υποστηρίζει τις λειτουργίες κύλισης, flick, ζουμ, περιστροφής και επιφάνειας εργασίας. Για να διαμορφώσετε τις ρυθμίσεις της επιφάνειας αφής, κάντε διπλό κλικ στο εικονίδιο **Dell Touch pad** (Επιφάνεια αφής της Dell) στην περιοχή ειδοποιήσεων της επιφάνειας εργασίας.

Κινήσεις στην επιφάνεια αφής

Κύλιση

Σας δίνει τη δυνατότητα να κινηθείτε με κύλιση σε περιεχόμενο. Η λειτουργία κύλισης περιλαμβάνει:

Πανοραμική προβολή – Σας δίνει τη δυνατότητα να εστιάσετε στο επιλεγμένο αντικείμενο όταν δεν είναι ορατό ολόκληρο το αντικείμενο.

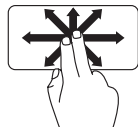

Μετακινήστε δύο δάκτυλα προς την κατεύθυνση που επιθυμείτε για να πραγματοποιήσετε κύλιση του επιλεγμένου αντικειμένου σε πανοραμική προβολή.

Αυτόματη κάθετη κύλιση – Σας δίνει τη δυνατότητα να πραγματοποιήσετε κύλιση προς τα επάνω ή προς τα κάτω στο ενεργό παράθυρο.

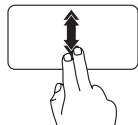

Μετακινήστε γρήγορα δύο δάκτυλα προς τα επάνω ή προς τα κάτω για να ενεργοποιήσετε την αυτόματη κάθετη κύλιση.

Χτυπήστε ελαφρά στην επιφάνεια αφής για να διακόψετε την αυτόματη κύλιση.

Αυτόματη οριζόντια κύλιση – Σας δίνει τη δυνατότητα να πραγματοποιήσετε κύλιση προς τα αριστερά ή προς τα δεξιά στο ενεργό παράθυρο.

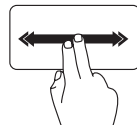

Μετακινήστε γρήγορα δύο δάκτυλα προς τα αριστερά ή προς τα δεξιά για να ενεργοποιήσετε την αυτόματη οριζόντια κύλιση.

Χτυπήστε ελαφρά στην επιφάνεια αφής για να διακόψετε την αυτόματη κύλιση.

Flick

Σας δίνει τη δυνατότητα να μετακινήτε περιεχόμενο προς τα εμπρός ή προς τα πίσω, ανάλογα με την κατεύθυνση του flick.

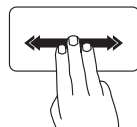

Μετακινήστε γρήγορα τρία δάκτυλα προς την κατεύθυνση που επιθυμείτε για να μετακινήσετε περιεχόμενο στο ενεργό παράθυρο.

Μεγέθυνση

Σας δίνει τη δυνατότητα να εμφανίσετε το περιεχόμενο της οθόνης σε μεγέθυνση ή σμίκρυνση. Η λειτουργία ζουμ περιλαμβάνει:

Pinch – Σας δίνει τη δυνατότητα να πραγματοποιήσετε μεγέθυνση ή σμίκρυνση εκτείνοντας δύο δάκτυλα ή ενώνοντάς τα στην επιφάνεια αφής.

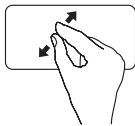

Για να πραγματοποιήσετε μεγέθυνση: Εκτείνετε δύο δάκτυλα για να μεγεθύνετε την προβολή του ενεργού παραθύρου.

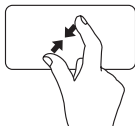

Για να πραγματοποιήσετε σμίκρυνση: Ενώστε δύο δάκτυλα για να μειώσετε την προβολή του ενεργού παραθύρου.

Περιστροφή

Σας δίνει τη δυνατότητα να περιστρέψετε το ενεργό περιεχόμενο της οθόνης. Η λειτουργία περιστροφής περιλαμβάνει:

Συστροφή – Σας δίνει τη δυνατότητα να περιστρέψετε το ενεργό περιεχόμενο με προσαυξήσεις 90° χρησιμοποιώντας δύο δάκτυλα, όπου το ένα δάκτυλο παραμένει σταθερό και το άλλο περιστρέφεται.



Κρατώντας τον αντίχειρα σταθερό μετακινήστε το δείκτη σας, όπως ένα τόξο, προς τα δεξιά ή τα αριστερά για να περιστρέψετε το επιλεγμένο στοιχείο κατά 90° δεξιόστροφα ή αριστερόστροφα.

Επιφάνεια Εργασίας

Σας δίνει τη δυνατότητα να ελαχιστοποιήσετε όλα τα ανοικτά παράθυρα, ώστε να εμφανιστεί η επιφάνεια εργασίας.

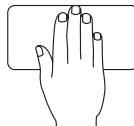

Τοποθετήστε το χέρι σας στην επιφάνεια αφής προς οποιοδήποτε προσανατολισμό, κρατήστε το για λίγο σταθερό και, στη συνέχεια, απομακρύνετε το χέρι σας.

Πλήκτρα ελέγχου πολυμέσων

Μπορείτε να διαμορφώσετε τα πλήκτρα ελέγχου πολυμέσων στο πληκτρολόγιο με τη χρήση της ρύθμισης **Function Key Behavior** (Συμπεριφορά πλήκτρων λειτουργιών) στο βοηθητικό πρόγραμμα **System Setup** (BIOS). Οι επιλογές στη ρύθμιση **Function Key Behavior** (Συμπεριφορά πλήκτρων λειτουργιών) είναι:

Multimedia Key First (Πλήκτρο πολυμέσων πρώτα) – Αυτή είναι η προεπιλεγμένη ρύθμιση. Με το πάτημα οποιουδήποτε πλήκτρου ελέγχου πολυμέσων εκτελείται η αντίστοιχη ενέργεια πολυμέσων. Για χρήση των πλήκτρων ως πλήκτρα λειτουργιών, πατήστε το συνδυασμό πλήκτρων <Fn> + το απαιτούμενο πλήκτρο λειτουργίας.

Function Key First (Πλήκτρο λειτουργίας πρώτα) – Με το πάτημα οποιουδήποτε πλήκτρου λειτουργίας εκτελείται η αντίστοιχη λειτουργία. Για χρήση των πλήκτρων ως πλήκτρα πολυμέσων, πατήστε <Fn> + το απαιτούμενο πλήκτρο ελέγχου πολυμέσων.

 **ΣΗΜΕΙΩΣΗ:** Η επιλογή **Multimedia Key First** (Πλήκτρο πολυμέσων πρώτα) είναι ενεργή μόνο μέσα στο λειτουργικό σύστημα.



 Σίγαση του ήχου

 Μείωση της έντασης του ήχου

 Αύξηση της έντασης του ήχου

 Αναπαραγωγή του προηγούμενου κομματιού ή κεφαλαίου

 Αναπαραγωγή ή παύση

 Αναπαραγωγή του επόμενου κομματιού ή κεφαλαίου

 Εξαγωγή του δίσκου

Λειτουργίες οθόνης

Στο πλαίσιο της οθόνης βρίσκονται μια κάμερα και ένα ψηφιακό μικρόφωνο.

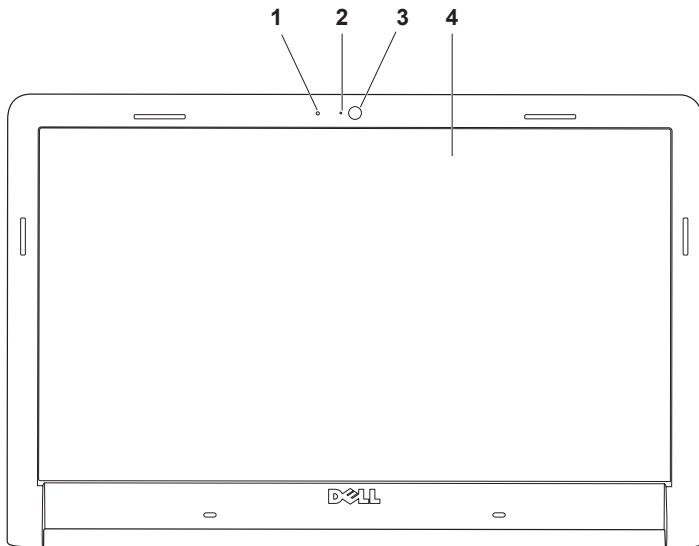

-
- 1 Ψηφιακό μικρόφωνο** – Προσφέρει υψηλής ποιότητας ήχο για εφαρμογές συνομιλιών και εγγραφής φωνής.

 - 2 Ενδεικτική λυχνία δραστηριότητας κάμερας** – Υποδεικνύει εάν η κάμερα είναι ενεργοποιημένη ή απενεργοποιημένη.

 - 3 Κάμερα** – Ενσωματωμένη κάμερα για λήψη βίντεο, διασκέψεις και συνομιλίες.

 - 4 Οθόνη** – Η οθόνη που διαθέτει ο δικός σας υπολογιστής μπορεί να διαφέρει, ανάλογα με τις επιλογές που κάνατε κατά την αγορά του υπολογιστή σας. Για περισσότερες πληροφορίες σχετικά με τις οθόνες, ανατρέξτε στον *Οδηγό τεχνολογίας Dell*.
-

Εκτεταμένη διάρκεια ζωής μπαταρίας Dell

Η Εκτεταμένη διάρκεια ζωής μπαταρίας Dell παρέχει επιλογές που εξασφαλίζουν το μέγιστο εφεδρικό χρόνο μπαταρίας. Αυτή η λειτουργία είναι προεπιλεγμένη και ενεργοποιείται όταν αποσυνδέετε την τροφοδοσία ηλεκτρικού ρεύματος.

Πατήστε <F3> για να ενεργοποιήσετε ή να απενεργοποιήσετε τη λειτουργία. Το αναδυόμενο παράθυρο **Εκτεταμένη διάρκεια ζωής μπαταρίας** εμφανίζεται και υποδεικνύει την τρέχουσα κατάσταση.

Για να μάθετε περισσότερα σχετικά με τις επιλογές προσαρμογής για την Εκτεταμένη διάρκεια ζωής μπαταρίας Dell:

1. Πατήστε <F3>. Εμφανίζεται το αναδυόμενο παράθυρο **Εκτεταμένη διάρκεια ζωής μπαταρίας**.
2. Πατήστε **Show Settings (Εμφάνιση ρυθμίσεων)**. Θα εμφανιστεί το παράθυρο **Battery Meter (Μετρητής μπαταρίας)**.
3. Πατήστε **Τι είναι η Εκτεταμένη διάρκεια ζωής μπαταρίας Dell**;

Αφαίρεση και επανατοποθέτηση της μπαταρίας

 **ΠΡΟΕΙΔΟΠΟΙΗΣΗ:** Η χρήση μη συμβατής μπαταρίας αυξάνει τον κίνδυνο πυρκαγιάς ή έκρηξης. Στον υπολογιστή αυτόν θα πρέπει να χρησιμοποιείται μόνον μπαταρία που έχει αγοραστεί από την Dell. Μην χρησιμοποιείτε μπαταρίες από άλλους υπολογιστές.

 **ΠΡΟΕΙΔΟΠΟΙΗΣΗ:** Πριν αφαιρέσετε την μπαταρία, τερματίστε τη λειτουργία του υπολογιστή και αποσυνδέστε όλα τα εξωτερικά καλώδια (συμπεριλαμβανομένου του μετασχηματιστή).

Για να αφαιρέσετε την μπαταρία:

1. Τερματίστε τη λειτουργία του υπολογιστή και γυρίστε τον ανάποδα.
2. Σύρετε το μοχλό αποδέσμευσης της μπαταρίας στο πλάι.
3. Σύρετε την μπαταρία από τη θήκη μπαταρίας.

Για την αντικατάσταση της μπαταρίας:

1. Ωθήστε την μπαταρία μέσα στην υποδοχή.
2. Στερεώστε τη μπαταρία στη θέση της.

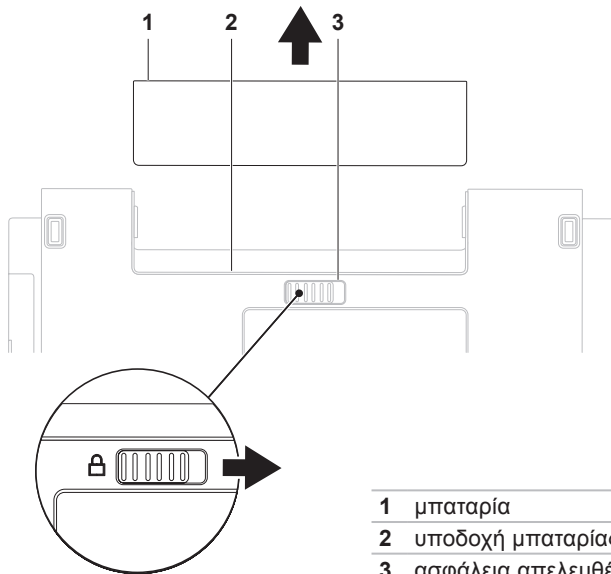

- 1 μπαταρία
- 2 υποδοχή μπαταρίας
- 3 ασφάλεια απελευθέρωσης μπαταρίας

Λειτουργίες λογισμικού

 **ΣΗΜΕΙΩΣΗ:** Για περισσότερες πληροφορίες σχετικά με τα χαρακτηριστικά που περιγράφονται σε αυτήν την ενότητα, ανατρέξτε στον *Οδηγό τεχνολογίας Dell* στη μονάδα σκληρού δίσκου σας ή στον ιστότοπο της Υποστήριξης Dell στη διεύθυνση **support.dell.com**.

Παραγωγικότητα και επικοινωνία

Μπορείτε να χρησιμοποιήσετε τον υπολογιστή σας για να δημιουργήσετε παρουσιάσεις, διαφημιστικά φυλλάδια, ευχητήριες κάρτες, μπροσούρες και υπολογιστικά φύλλα. Μπορείτε επίσης να επεξεργαστείτε και να προβάλετε ψηφιακές φωτογραφίες και εικόνες. Για να ενημερωθείτε για το λογισμικό που έχει εγκατασταθεί στον υπολογιστή σας, ελέγξτε την παραγγελία σας.

Αφού συνδεθείτε στο Internet, θα μπορείτε να έχετε πρόσβαση σε ιστότοπους, να δημιουργήσετε ένα λογαριασμό email, να πραγματοποιείτε αποστολή και λήψη αρχείων.

Ψυχαγωγία και πολυμέσα

Μπορείτε να χρησιμοποιήσετε τον υπολογιστή σας για να παρακολουθείτε βίντεο, να παίζετε παιχνίδια, να δημιουργείτε τους δικούς σας δίσκους CD/DVD και να ακούτε μουσική ή ραδιοφωνικούς σταθμούς στο internet. Η μονάδα οπτικών δίσκων μπορεί να υποστηρίξει περισσότερα του ενός μορφώττα δίσκων, όπως μεταξύ άλλων CD, DVD και Blu-ray (προαιρετικά).

Μπορείτε να πραγματοποιήσετε λήψη ή αντιγραφή αρχείων εικόνων και βίντεο από φορητές συσκευές, όπως ψηφιακές κάμερες και κινητά τηλέφωνα. Υπάρχουν επίσης προαιρετικές εφαρμογές λογισμικού που σας δίνουν τη δυνατότητα να οργανώσετε και να δημιουργήσετε αρχεία μουσικής και βίντεο τα οποία θα μπορείτε στη συνέχεια να εγγράψετε σε οπτικό δίσκο, να αποθηκεύσετε σε φορητές συσκευές όπως π.χ. συσκευές αναπαραγωγής αρχείων MP3 και άλλες φορητές συσκευές ψυχαγωγίας ή να αναπαραγάγετε και να προβάλετε απ' ευθείας σε συνδεδεμένες τηλεοράσεις, προβολείς και εξοπλισμό οικιακού κινηματογράφου.

Προσαρμογή της επιφάνειας εργασίας

Μπορείτε να χρησιμοποιήσετε τις επιλογές προσαρμογής που διατίθενται στο λειτουργικό σύστημα για να αλλάξετε την εμφάνιση, την ανάλυση, την ταπτεσαρία, την προφύλαξη οθόνη ή άλλες λειτουργίες στην επιφάνεια εργασίας.

Windows Vista[®]

1. Κάντε δεξί κλικ σε μια ανοιχτή περιοχή της επιφάνειας εργασίας.
2. Πατήστε (**Personalize**) **Εξατομίκευση**, για να ανοίξετε το παράθυρο (**Personalize appearance and sounds**) **Εξατομίκευση της εμφάνισης και των ήχων** και να μάθετε περισσότερα για τις διαθέσιμες επιλογές προσαρμογής.

Windows[®] 7

1. Κάντε δεξί κλικ σε μια ανοιχτή περιοχή της επιφάνειας εργασίας.
2. Πατήστε **Personalize (Εξατομίκευση)**, για να ανοίξετε το παράθυρο **Change the visuals and sounds on your computer (Αλλαγή των οπτικών και ηχητικών χαρακτηριστικών**

του υπολογιστή σας) και να μάθετε περισσότερα σχετικά για τις διαθέσιμες επιλογές προσαρμογής.

Προσαρμογή των ρυθμίσεων ενέργειας

Μπορείτε να χρησιμοποιήσετε τις επιλογές ενέργειας που είναι διαθέσιμες στο λειτουργικό σας σύστημα για τη διαμόρφωση των ρυθμίσεων ενέργειας του υπολογιστή σας. Το λειτουργικό σύστημα Microsoft[®] Windows[®] που είναι εγκατεστημένο στον υπολογιστή Dell παρέχει τρεις προεπιλογές:

Windows Vista[®]

- **Dell Recommended (Συνιστώμενο από την Dell)** — Προσφέρει πλήρη απόδοση όταν την χρειάζεστε, ενώ εξοικονομεί ενέργεια σε περιόδους αδράνειας.
- **Power saver (Εξοικονόμηση ενέργειας)** — Εξοικονομεί ενέργεια στον υπολογιστή μειώνοντας την απόδοση συστήματος προκειμένου να μεγιστοποιήσει τη διάρκεια ζωής του υπολογιστή και μειώνοντας την

κατανάλωση ενέργειας του υπολογιστή καθ' όλη τη διάρκεια της ζωής του.

- **High performance (Υψηλή απόδοση)** — Παρέχει το υψηλότερο επίπεδο απόδοσης του συστήματος του υπολογιστή σας προσαρμόζοντας την ταχύτητα του επεξεργαστή στη δραστηριότητά σας και μεγιστοποιώντας την απόδοση συστήματος.

Windows® 7

- **Power saver (Εξοικονόμηση ενέργειας)** — Εξοικονομεί ενέργεια στον υπολογιστή μειώνοντας την απόδοση συστήματος προκειμένου να μεγιστοποιήσει τη διάρκεια ζωής του υπολογιστή και μειώνοντας την κατανάλωση ενέργειας του υπολογιστή καθ' όλη τη διάρκεια της ζωής του.
- **Balanced (Εξισορρόπηση) (συνιστάται)** — Εξισορροπεί αυτόματα την απόδοση του υπολογιστή σας καταναλώνοντας ενέργεια μόνο σε συμβατό υλικό.

Μεταφορά πληροφοριών σε νέο υπολογιστή

Windows Vista®

- **ΣΗΜΕΙΩΣΗ:** Τα ακόλουθα βήματα ισχύουν για την προεπιλεγμένη προβολή των Windows. Επομένως, μπορεί να μην ισχύουν αν ρυθμίσετε τον υπολογιστή Dell™ στην κλασική προβολή των Windows.

1. Πατήστε **Start (Έναρξη)**  → **Control Panel (Πίνακας ελέγχου)** → **System and Maintenance (Σύστημα και συντήρηση)** → **Welcome Center (Κέντρο υποδοχής)** → **Transfer files and settings (Μεταφορά αρχείων και ρυθμίσεις)**. Αν εμφανιστεί το παράθυρο **User Account Control (Έλεγχος λογαριασμού χρήστη)**, πατήστε **Continue (Συνέχεια)**.
2. Ακολουθήστε τις οδηγίες στον οδηγό **Windows Easy Transfer (Εύκολη μεταφορά των Windows)**.

Windows® 7

1. Πατήστε **Start** (Έναρξη)  → **Control Panel** (Πίνακας ελέγχου) → **Getting Started** (Γρήγορα αποτελέσματα) → **Transfer files from another computer** (Μεταφορά αρχείων από άλλον υπολογιστή).
2. Ακολουθήστε τις οδηγίες στον οδηγό **Windows Easy Transfer** (Εύκολη μεταφορά των Windows).

Δημιουργία αντιγράφων ασφαλείας των δεδομένων σας

Συνιστάται να δημιουργείτε κατά καιρούς αντίγραφα ασφαλείας των αρχείων και των φακέλων που βρίσκονται στον υπολογιστή σας. Για να δημιουργήσετε αντίγραφο ασφαλείας των αρχείων σας:

Windows Vista®

1. Πατήστε **Start** (Έναρξη)  → **Control Panel** (Πίνακας ελέγχου) → **System and Maintenance** (Σύστημα και συντήρηση) → **Back Up and**

Restore Center (Κέντρο δημιουργίας αντιγράφων ασφαλείας και επαναφοράς) → **Back up files** (Αντίγραφα ασφαλείας αρχείων). Αν εμφανιστεί το παράθυρο **User Account Control** (Έλεγχος λογαριασμού χρήστη), πατήστε **Continue** (Συνέχεια).

-  **ΣΗΜΕΙΩΣΗ:** Ορισμένες εκδόσεις των Windows Vista παρέχουν μια επιλογή για τη δημιουργία αντιγράφων ασφαλείας του υπολογιστή σας.
2. Ακολουθήστε τις οδηγίες στον οδηγό **Δημιουργία αντιγράφων ασφαλείας αρχείων**.

Windows® 7

1. Πατήστε **Start** (Έναρξη)  → **Control Panel** (Πίνακας ελέγχου) → **Back Up and Restore** (Δημιουργία αντιγράφων ασφαλείας και επαναφορά).
2. Πατήστε **Set up backup** (Ρύθμιση αντιγράφου ασφαλείας)...
3. Ακολουθήστε τις οδηγίες στον οδηγό **Configure Backup** (Διαμόρφωση αντιγράφων ασφαλείας).

Dell Dock

Το Dell Dock είναι μια ομάδα εικονιδίων που παρέχει εύκολη πρόσβαση σε συχνά χρησιμοποιούμενες εφαρμογές, αρχεία και φακέλους. Μπορείτε να εξατομικεύσετε το Dock:

- Προσθέτοντας ή καταργώντας εικονίδια
- Αλλάζοντας το χρώμα και τη θέση του Dock
- Ομαδοποιώντας συναφή εικονίδια σε κατηγορίες
- Αλλάζοντας τη συμπεριφορά των εικονιδίων

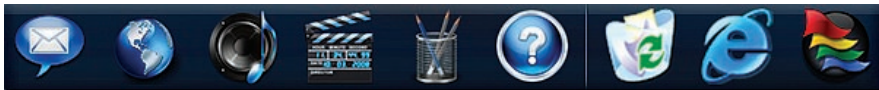

Προσθήκη μιας κατηγορίας

1. Κάντε δεξί κλικ στο Dock, πατήστε **Add (Προσθήκη)**→ **Category (Κατηγορία)**. Εμφανίζεται το παράθυρο **Add/Edit Category (Προσθήκη/Επεξεργασία κατηγορίας)**.
2. Καταχωρίστε έναν τίτλο για την κατηγορία στο πεδίο **Title (Τίτλος)**.
3. Επιλέξτε ένα εικονίδιο για την κατηγορία από το πλαίσιο **Select an image:** (Επιλογή εικόνας).
4. Πατήστε **Αποθήκευση**.

Προσθήκη ενός εικονιδίου

Μεταφέρετε και αποθέστε το εικονίδιο στο Dock ή σε μια κατηγορία.

Κατάργηση μιας κατηγορίας ή ενός εικονιδίου

1. Κάντε δεξί κλικ στην κατηγορία ή στο εικονίδιο στο Dock και, στη συνέχεια, πατήστε **Delete shortcut (Διαγραφή συντόμευσης)** ή **Delete category (Διαγραφή κατηγορίας)**.
2. Ακολουθήστε τις οδηγίες στην οθόνη.

Εξατομίκευση του Dock

1. Κάντε δεξί κλικ στο Dock και, στη συνέχεια, πατήστε **Advanced Setting... (Ρύθμιση για προχωρημένους...)**.
2. Ορίστε την επιλογή που επιθυμείτε για να εξατομικεύσετε το Dock.

Επίλυση προβλημάτων

Στην ενότητα αυτή παρέχονται πληροφορίες για την αντιμετώπιση προβλημάτων με τον υπολογιστή σας. Εάν δεν καταφέρετε να επιλύσετε το πρόβλημα που αντιμετωπίζετε, με τις παρακάτω κατευθυντήριες οδηγίες, ανατρέξτε στην ενότητα "Χρήση εργαλείων υποστήριξης" στη σελίδα 42 ή στην ενότητα "Επικοινωνία με την Dell" στη σελίδα 63.



ΠΡΟΕΙΔΟΠΟΙΗΣΗ: Μόνον εκπαιδευμένο προσωπικό σέρβις επιτρέπεται να αφαιρεί το κάλυμμα του υπολογιστή. Για προχωρημένες τεχνικές οδηγίες και οδηγίες αντιμετώπισης προβλημάτων ανατρέξτε στο *Εγχειρίδιο σέρβις* στον ιστότοπο Υποστήριξης Dell στη διεύθυνση support.dell.com.

Κωδικοί ηχητικού σήματος ή ενδείξεις λυχνίας LED

Αν δεν είναι δυνατή η προβολή σφαλμάτων ή προβλημάτων στην οθόνη σας, ο υπολογιστής ενδέχεται να εκπέμψει μια σειρά ηχητικών σημάτων ή η ενδεικτική λυχνία ισχύος/δραστηριότητας μπαταρίας ενδέχεται να αναβοσβήνει σε διαφορετική ακολουθία κατά τη διάρκεια της εκκίνησης. Εάν συμβεί αυτό, επικοινωνήστε με τη Dell (ανατρέξτε στην ενότητα "Επικοινωνία με την Dell" στη σελίδα 65) για περαιτέρω βοήθεια.

Προβλήματα δικτύου

Ασύρματες συνδέσεις

Εάν η ασύρματη σύνδεση δικτύου διακοπεί —

Ο ασύρματος δρομολογητής είναι εκτός σύνδεσης ή οι ασύρματες επικοινωνίες έχουν απενεργοποιηθεί στον υπολογιστή σας.

- Ελέγξτε τον ασύρματο δρομολογητή για να βεβαιωθείτε ότι είναι σε λειτουργία και ότι είναι συνδεδεμένος με την πηγή δεδομένων σας (καλωδιακό μόντεμ ή διανομέας δικτύου).
- Μπορεί να υπάρχουν παρεμβολές, οι οποίες παρεμποδίζουν ή διακόπτουν την ασύρματη σύνδεση. Δοκιμάστε να μετακινήσετε τον υπολογιστή σας πιο κοντά στον ασύρματο δρομολογητή.
- Αποκαταστήστε τη σύνδεσή σας με τον ασύρματο δρομολογητή (ανατρέξτε στην ενότητα “Ρύθμιση ασύρματης σύνδεσης” στη σελίδα 13).

Ενσύρματες συνδέσεις

Εάν η σύνδεση δικτύου έχει διακοπεί —
Το καλώδιο δεν είναι καλά συνδεδεμένο ή έχει υποστεί ζημιά.

- Ελέγξτε το καλώδιο για να βεβαιωθείτε ότι είναι καλά συνδεδεμένο και δεν έχει υποστεί ζημιά.
- Εάν το πρόβλημα παραμένει, επικοινωνήστε με τον διαχειριστή δικτύου σας ή με τον ISP σας.

Προβλήματα τροφοδοσίας

Αν η ενδεικτική λυχνία λειτουργίας είναι σβηστή — Ο υπολογιστής είναι απενεργοποιημένος, βρίσκεται σε κατάσταση αδρανοποίησης ή δεν τροφοδοτείται με ρεύμα.

- Πατήστε το κουμπί τροφοδοσίας. Ο υπολογιστής συνεχίζει την κανονική του λειτουργία σε περίπτωση που είναι απενεργοποιημένος ή βρίσκεται σε κατάσταση αδρανοποίησης.
- Επανασυνδέστε το καλώδιο ρεύματος τόσο στην υποδοχή του στο πίσω μέρος του υπολογιστή όσο και στην πρίζα ρεύματος.
- Αν ο υπολογιστής είναι συνδεδεμένος σε πολύπριζο, βεβαιωθείτε ότι το πολύπριζο είναι συνδεδεμένο σε πρίζα ρεύματος και ο διακόπτης είναι ανοικτός. Επίσης, παρακάμψτε συσκευές προστασίας τροφοδοσίας, πολύπριζα και προεκτάσεις για να επαληθεύσετε ότι ο υπολογιστής τίθεται σε λειτουργία κανονικά.

- Βεβαιωθείτε ότι η ηλεκτρική πρίζα λειτουργεί, δοκιμάζοντάς την με μια άλλη συσκευή, π.χ. ένα φωτιστικό.
- Ελέγξτε τις συνδέσεις του καλωδίου του τροφοδοτικού. Αν το τροφοδοτικό φέρει ενδεικτική λυχνία, βεβαιωθείτε ότι αυτή είναι αναμμένη.

Εάν η ενδεικτική λυχνία λειτουργίας ανάβει σταθερά σε λευκό χρώμα και ο υπολογιστής δεν αποκρίνεται —

Ενδέχεται να μην αποκρίνεται η οθόνη.

Πατήστε και κρατήστε πατημένο το κουμπί λειτουργίας μέχρις ότου ο υπολογιστής τεθεί εκτός λειτουργίας και κατόπιν θέστε τον ξανά σε λειτουργία.

Αν η ενδεικτική λυχνία λειτουργίας αναβοσβήνει σε λευκό χρώμα — Ο

υπολογιστής βρίσκεται σε κατάσταση αναμονής. Μετακινήστε το ποντίκι, αγγίξτε την επιφάνεια αφής ή πατήστε το κουμπί λειτουργίας για επαναφορά στην κανονική λειτουργία.

Αν η ενδεικτική λυχνία τροφοδοσίας ανάβει σταθερά σε πορτοκαλί χρώμα —

Ο υπολογιστής βρίσκεται σε κατάσταση αναμονής και η ισχύς της μπαταρίας είναι χαμηλή.

- Συνδέστε τον μετασχηματιστή AC για να φορτίσετε τη μπαταρία.
- Μετακινήστε το ποντίκι, αγγίξτε την επιφάνεια αφής ή πατήστε το κουμπί λειτουργίας για επαναφορά στην κανονική λειτουργία.

Εάν αντιμετωπίσετε παρεμβολές που παρεμποδίζουν τη λήψη στον υπολογιστή σας — Ένα ανεπιθύμητο σήμα προκαλεί παρεμβολές διακόπτοντας ή παρεμποδίζοντας άλλα σήματα. Μερικές πιθανές αιτίες παρεμβολής είναι:

- Καλώδια επέκτασης τροφοδοτικού, πληκτρολογίου και ποντικιού.
- Πάρα πολλές συσκευές συνδεδεμένες στο ίδιο πολύπριζο.
- Πολλά πολύπριζα συνδεδεμένα στην ίδια ηλεκτρική πρίζα.

Προβλήματα μνήμης

Αν εμφανιστεί ένα μήνυμα για ανεπαρκή μνήμη —

- Αποθηκεύστε και κλείστε όλα τα ανοικτά αρχεία και τερματίστε όλα τα ανοικτά προγράμματα που δεν χρησιμοποιείτε για να δείτε εάν λυθεί το πρόβλημα.
- Για τις ελάχιστες απαιτήσεις μνήμης, ανατρέξτε στο υλικό τεκμηρίωσης του λογισμικού. Εάν είναι απαραίτητο, εγκαταστήστε επιπλέον μνήμη (ανατρέξτε στο *Εγχειρίδιο σέρβις* στον ιστότοπο υποστήριξης Dell στη διεύθυνση **support.dell.com**).
- Τοποθετήστε πάλι τις κάρτες επέκτασης μνήμης (ανατρέξτε στο *Εγχειρίδιο σέρβις* στον ιστότοπο υποστήριξης Dell στη διεύθυνση **support.dell.com** στο Διαδίκτυο) για να βεβαιωθείτε ότι ο υπολογιστής σας επικοινωνεί σωστά με τη μνήμη.

Αν αντιμετωπίσετε άλλα προβλήματα με τη μνήμη —

- Βεβαιωθείτε ότι ακολουθείτε τις οδηγίες εγκατάστασης μνήμης (ανατρέξτε στην ενότητα *Εγχειρίδιο σέρβις* στον ιστότοπο υποστήριξης Dell στη διεύθυνση support.dell.com).
- Βεβαιωθείτε ότι η μονάδα μνήμης είναι συμβατή με τον υπολογιστή σας. Ο υπολογιστής σας υποστηρίζει μνήμη DDR3. Για περισσότερες πληροφορίες σχετικά με το είδος μνήμης που υποστηρίζεται από τον υπολογιστή σας, ανατρέξτε στην ενότητα “Βασικές προδιαγραφές” στη σελίδα 66.
- Εκτελέστε το Dell Diagnostics (ανατρέξτε στην ενότητα “Dell Diagnostics” στη σελίδα 45).
- Τοποθετήστε πάλι τις μονάδες μνήμης (ανατρέξτε στο *Εγχειρίδιο σέρβις* στον ιστότοπο υποστήριξης Dell στη διεύθυνση support.dell.com) για να βεβαιωθείτε ότι ο υπολογιστής σας επικοινωνεί σωστά με τη μνήμη.

Προβλήματα κλειδωμάτων και λογισμικού

Εάν ο υπολογιστής δεν πραγματοποιεί εκκίνηση — Βεβαιωθείτε ότι το καλώδιο ρεύματος είναι καλά συνδεδεμένο στον υπολογιστή και στην πρίζα ρεύματος.

Αν ένα πρόγραμμα σταματήσει να αποκρίνεται —

Τερματίστε το πρόγραμμα:

1. Πατήστε <Ctrl><Shift><Esc> ταυτόχρονα.
2. Πατήστε **Εφαρμογές**.
3. Κάντε κλικ στο πρόγραμμα που δεν αποκρίνεται πλέον
4. Πατήστε **Τερματισμός εργασίας**.

Εάν η λειτουργία κάποιου προγράμματος επανειλημμένα διακόπτεται αιφνιδίως — Ανατρέξτε στο υλικό τεκμηρίωσης του λογισμικού. Αν χρειαστεί, καταργήστε και κατόπιν επαναλάβετε την εγκατάσταση του προγράμματος.

 **ΣΗΜΕΙΩΣΗ:** Το λογισμικό περιλαμβάνει συνήθως οδηγίες εγκατάστασης στο υλικό τεκμηρίωσής του ή στο CD.

Εάν ο υπολογιστής σταματήσει να αποκρίνεται ή εμφανιστεί μια μπλε οθόνη —

 **ΠΡΟΕΙΔΟΠΟΙΗΣΗ:** Αν δεν μπορείτε να εκτελέσετε τερματισμό του λειτουργικού συστήματος, ενδέχεται να χάσετε δεδομένα.

Αν ο υπολογιστής δεν αποκρίνεται όταν πατάτε ένα πλήκτρο στο πληκτρολόγιο ή όταν μετακινείτε το ποντίκι, πατήστε το κουμπί τροφοδοσίας για τουλάχιστον 8 με 10 δευτερόλεπτα μέχρι να απενεργοποιηθεί ο υπολογιστής και, στη συνέχεια, επανεκκινήστε τον υπολογιστή σας.

Εάν κάποιο πρόγραμμα είναι σχεδιασμένο για προηγούμενη έκδοση του λειτουργικού συστήματος Microsoft® Windows® —

Εκτελέστε τον Οδηγό συμβατότητας προγράμματος. Ο Οδηγός συμβατότητας προγράμματος διαμορφώνει ένα πρόγραμμα κατά τέτοιο τρόπο, ώστε να εκτελείται σε ένα περιβάλλον παρόμοιο με περιβάλλοντα λειτουργικού συστήματος προηγούμενων εκδόσεων των Microsoft Windows.

Για να εκτελέσετε τον Οδηγό συμβατότητας προγράμματος:

Windows Vista®

1. Πατήστε **Start** (Έναρξη)  → **Control Panel** (Πίνακας ελέγχου) → **Programs** (Προγράμματα) → **Use an older program with this version of Windows** (Χρήση παλιότερου προγράμματος με αυτήν την έκδοση των Windows).
2. Στην οθόνη υποδοχής, πατήστε **Επόμενο**.
3. Ακολουθήστε τις οδηγίες στην οθόνη.

Windows® 7

1. Πατήστε **Έναρξη** .
2. Στο πλαίσιο αναζήτησης, πληκτρολογήστε **Use an older program with this version of Windows** (Χρήση παλιότερου προγράμματος με αυτήν την έκδοση των Windows) και πατήστε **<Enter>**.

3. Ακολουθήστε τις οδηγίες στον οδηγό **Program Compatibility (Συμβατότητα προγράμματος)**.

Αν αντιμετωπίσετε άλλα προβλήματα με το λογισμικό —

- Δημιουργήστε αμέσως αντίγραφα ασφαλείας των αρχείων σας.
- Χρησιμοποιήστε ένα πρόγραμμα προστασίας από ιούς για να ελέγξετε τη μονάδα σκληρού δίσκου ή τα CD.
- Αποθηκεύστε και κλείστε όλα τα ανοικτά αρχεία ή προγράμματα και τερματίστε τη λειτουργία του υπολογιστή σας μέσω του μενού **Start (Έναρξη)** .
- Ελέγξτε το υλικό τεκμηρίωσης λογισμικού ή επικοινωνήστε με τον κατασκευαστή του λογισμικού για πληροφορίες σχετικά με την αντιμετώπιση προβλημάτων:
 - Βεβαιωθείτε ότι το πρόγραμμα είναι συμβατό με το λειτουργικό σύστημα

που έχετε εγκατεστημένο στον υπολογιστή σας.

- Βεβαιωθείτε ότι ο υπολογιστής ικανοποιεί τις ελάχιστες απαιτήσεις υλικού για την εκτέλεση του λογισμικού. Για πληροφορίες, ανατρέξτε στο υλικό τεκμηρίωσης του λογισμικού.
- Βεβαιωθείτε ότι το πρόγραμμα είναι εγκατεστημένο και διαμορφωμένο σωστά.
- Επαληθεύστε ότι τα προγράμματα οδήγησης των συσκευών δεν βρίσκονται σε διένεξη με το πρόγραμμα.
- Αν χρειαστεί, καταργήστε και κατόπιν επαναλάβετε την εγκατάσταση του προγράμματος.

Χρήση εργαλείων υποστήριξης

Κέντρο υποστήριξης Dell

Το **Κέντρο υποστήριξης Dell** σάς βοηθά να βρείτε την υπηρεσία, την υποστήριξη και τις πληροφορίες που χρειάζεστε για ένα συγκεκριμένο σύστημα.

Για την εκκίνηση της εφαρμογής, κάντε κλικ στο εικονίδιο  στη γραμμή εργασιών.

Στην αρχική σελίδα του **Κέντρου υποστήριξης Dell** εμφανίζεται ο αριθμός μοντέλου του υπολογιστή σας, η ετικέτα εξυπηρέτησης, ο κωδικός ταχείας εξυπηρέτησης και οι πληροφορίες επικοινωνίας με την τεχνική υποστήριξη.

Η αρχική σελίδα περιέχει, επίσης, συνδέσεις για πρόσβαση στα εξής:

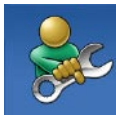

Αυτόματη βοήθεια

(αντιμετώπιση προβλημάτων, ασφάλεια, απόδοση συστήματος, δίκτυο/Internet, δημιουργία/επαναφορά αντιγράφων ασφαλείας και λειτουργικό σύστημα Windows)



Ειδοποιήσεις (ειδοποιήσεις από το τμήμα τεχνικής υποστήριξης για θέματα που έχουν σχέση με τον υπολογιστή σας)



Βοήθεια από την Dell
(τεχνική υποστήριξη με το DellConnect™, εξυπηρέτηση πελατών, εκπαίδευση και μαθήματα, βοήθεια σε τηλεφωνική επικοινωνία με την Dell και έλεγχος μέσω διαδικτύου με το PC CheckUp)



Πληροφορίες για το σύστημά σας (υλικό τεκμηρίωσης συστήματος, πληροφορίες για την εγγύηση, πληροφορίες συστήματος, αναβαθμίσεις και παρελκόμενα)

Για περισσότερες πληροφορίες σχετικά με το **Κέντρο υποστήριξης Dell** και τα διαθέσιμα εργαλεία υποστήριξης, κάντε κλικ στην καρτέλα **Υπηρεσίες** στη διεύθυνση **support.dell.com**.

Μηνύματα συστήματος

Εάν ο υπολογιστής σας παρουσιάσει πρόβλημα ή σφάλμα, μπορεί να εμφανίσει στην οθόνη του ένα μήνυμα συστήματος το οποίο θα σας βοηθήσει να εντοπίσετε το αίτιο και την ενέργεια που απαιτείται για την επίλυση του προβλήματος.

ΣΗΜΕΙΩΣΗ: Αν το μήνυμα που εμφανίστηκε δεν περιλαμβάνεται στα παραδείγματα που ακολουθούν, ανατρέξτε στο υλικό τεκμηρίωσης του λειτουργικού συστήματος ή του προγράμματος που εκτελούσατε όταν εμφανίστηκε το μήνυμα. Εναλλακτικά, μπορείτε να ανατρέξετε στον *Οδηγό τεχνολογίας Dell* που είναι αποθηκευμένος στη μονάδα σκληρού δίσκου ή στον ιστότοπο υποστήριξης Dell στη διεύθυνση **support.dell.com** ή στην ενότητα “Επικοινωνία με την Dell” στη σελίδα 63 για βοήθεια.

Alert! Previous attempts at booting this system have failed at checkpoint [nnnn]. Για βοήθεια σχετικά με την επίλυση αυτού του προβλήματος,

σημειώστε αυτό το σημείο ελέγχου και επικοινωνήστε με την Τεχνική υποστήριξη της Dell — Δεν ήταν δυνατή η ολοκλήρωση της διαδικασίας εκκίνησης από τον υπολογιστή για τρεις συνεχόμενες φορές για το ίδιο σφάλμα. Για βοήθεια, επικοινωνήστε με την Dell (ανατρέξτε στην ενότητα “Επικοινωνία με την Dell” στη σελίδα 63).

CMOS checksum error (Σφάλμα αθροίσματος ελέγχου του CMOS) — Πιθανή βλάβη μητρικής πλακέτας ή χαμηλή ισχύς μπαταρίας ρολογιού πραγματικού χρόνου (RTC). Αντικαταστήστε τη μπαταρία RTC σχήματος νομίσματος (ανατρέξτε στο *Εγχειρίδιο σέρβις* στον ιστότοπο Εξυπηρέτηση της Dell στη διεύθυνση **support.dell.com** ή ανατρέξτε στην ενότητα “Επικοινωνία με τη Dell” στη σελίδα 63 για βοήθεια).

CMOS checksum error (Σφάλμα αθροίσματος ελέγχου του CMOS) — Πιθανή βλάβη μητρικής πλακέτας ή χαμηλή ισχύς μπαταρίας ρολογιού πραγματικού χρόνου (RTC). Αντικαταστήστε τη μπαταρία RTC σχήματος νομίσματος (ανατρέξτε στο *Εγχειρίδιο σέρβις* στον ιστότοπο Εξυπηρέτηση της Dell στη διεύθυνση **support.dell.com** ή ανατρέξτε στην ενότητα “Επικοινωνία με τη Dell” στη σελίδα 63 για βοήθεια).

CPU fan failure (Βλάβη ανεμιστήρα CPU)

— Ο ανεμιστήρας της CPU παρουσίασε βλάβη. Αντικαταστήστε τον ανεμιστήρα της CPU (ανατρέξτε στο *Εγχειρίδιο σέρβις* στον ιστότοπο Υποστήριξη της Dell στη διεύθυνση **support.dell.com**).

Βλάβη μονάδας σκληρού δίσκου —

Πιθανή βλάβη μονάδας σκληρού δίσκου στη διάρκεια του POST. Για βοήθεια, επικοινωνήστε με την Dell (ανατρέξτε στην ενότητα “Επικοινωνία με την Dell” στη σελίδα 63).

Hard-disk drive read failure (Σφάλμα ανάγνωσης μονάδας σκληρού δίσκου)

— Πιθανή βλάβη μονάδας σκληρού δίσκου κατά τη διάρκεια του ελέγχου εκκίνησης του HDD. Για βοήθεια, επικοινωνήστε με την Dell (ανατρέξτε στην ενότητα “Επικοινωνία με την Dell” στη σελίδα 63).

Βλάβη πληκτρολογίου —

Βλάβη πληκτρολογίου ή χαλαρά συνδεδεμένο καλώδιο πληκτρολογίου.

Για να αντικαταστήσετε το πληκτρολόγιο, ανατρέξτε στο *Εγχειρίδιο σέρβις* στον ιστότοπο Υποστήριξη της Dell στη διεύθυνση **support.dell.com**.

Δεν υπάρχει διαθέσιμη συσκευή εκκίνησης — Δεν υπάρχει διαμέρισμα με δυνατότητα εκκίνησης στη μονάδα σκληρού δίσκου, το καλώδιο του σκληρού δίσκου δεν είναι καλά συνδεδεμένο ή δεν υπάρχει συσκευή με δυνατότητα εκκίνησης.

- Αν η μονάδα σκληρού δίσκου είναι η συσκευή εκκίνησης, βεβαιωθείτε ότι τα καλώδια είναι συνδεδεμένα και ότι η μονάδα είναι εγκατεστημένη σωστά και διαμερισμένη ως συσκευή εκκίνησης.
- Μεταβείτε στις ρυθμίσεις συστήματος και βεβαιωθείτε ότι οι πληροφορίες της ακολουθίας εκκίνησης είναι σωστές (ανατρέξτε στον *Οδηγό τεχνολογίας Dell* στον ιστότοπο "Υποστήριξη της Dell" στη διεύθυνση support.dell.com).

No timer tick interrupt (Δεν υπάρχει διακοπή κτύπου χρονιστή) — Πιθανή δυσλειτουργία chip στην πλακέτα συστήματος ή βλάβη της μητρικής πλακέτας. Για βοήθεια, επικοινωνήστε με την Dell (ανατρέξτε στην ενότητα "Επικοινωνία με την Dell" στη σελίδα 63).

USB over current error (Σφάλμα υπερέντασης USB) — Αποσυνδέστε τη συσκευή USB. Η συγκεκριμένη συσκευή USB χρειάζεται περισσότερη ισχύ για να λειτουργήσει σωστά. Χρησιμοποιήστε εξωτερική πηγή ρεύματος για να συνδέσετε τη συσκευή USB ή, αν η συσκευή έχει δύο καλώδια USB, συνδέστε τα και τα δύο.

ΠΡΟΣΟΧΗ - Το ΣΥΣΤΗΜΑ ΑΥΤΟΠΑΡΑΚΟΛΟΥΘΗΣΗΣ της μονάδας του σκληρού δίσκου ανέφερε ότι μια παράμετρος ξεπέρασε το εύρος κανονικής λειτουργίας. Συνιστάται να δημιουργείτε αντίγραφα ασφαλείας των δεδομένων σας σε τακτά χρονικά διαστήματα. A parameter out of range may or may not indicate a potential hard drive problem (Μια παράμετρος εκτός εύρους μπορεί να σημαίνει ενδεχόμενο πρόβλημα στη μονάδα σκληρού δίσκου) — Σφάλμα S.M.A.R.T., πιθανή βλάβη της μονάδας σκληρού δίσκου. Για βοήθεια, επικοινωνήστε με την Dell (ανατρέξτε στην ενότητα "Επικοινωνία με την Dell" στη σελίδα 63).

Hardware Troubleshooter (Αντιμετώπιση προβλημάτων υλικού)

Εάν μια συσκευή είτε δεν ανιχνευθεί κατά την εγκατάσταση του λειτουργικού συστήματος είτε έχει ανιχνευθεί αλλά έχει διαμορφωθεί λανθασμένα, μπορείτε να χρησιμοποιήσετε το **Hardware Troubleshooter** (Αντιμετώπιση προβλημάτων υλικού) για να επιλύσετε την ασυμβατότητα.

Για να ξεκινήσετε το Hardware Troubleshooter (Αντιμετώπιση προβλημάτων υλικού):

1. Πατήστε **Start (Έναρξη)**  → **Help and Support (Βοήθεια και υποστήριξη)**.
2. Πληκτρολογήστε `hardware troubleshooter` (αντιμετώπιση προβλημάτων υλικού) στο πεδίο αναζήτησης και κατόπιν πατήστε το πλήκτρο <Enter> για να αρχίσει η αναζήτηση.

3. Στα αποτελέσματα της αναζήτησης, επιλέξτε τη δυνατότητα που περιγράφει το πρόβλημα με τον καλύτερο δυνατό τρόπο και ακολουθήστε τα υπόλοιπα βήματα αντιμετώπισης του προβλήματος.

Dell Diagnostics

Αν αντιμετωπίζετε κάποιο πρόβλημα με τον υπολογιστή σας, πραγματοποιήστε τους ελέγχους που αναφέρονται στην ενότητα “Προβλήματα κλειδωμάτων και λογισμικού” στη σελίδα 40 και εκτελέστε το Dell Diagnostics προτού επικοινωνήσετε με την Dell για τεχνική βοήθεια.

 **ΣΗΜΕΙΩΣΗ:** Το Dell Diagnostics λειτουργεί μόνο στους υπολογιστές της Dell.

 **ΣΗΜΕΙΩΣΗ:** Ο δίσκος *Προγράμματα οδήγησης και βοηθητικές εφαρμογές* είναι προαιρετικός και ενδέχεται να μην αποσταλεί με τον υπολογιστή σας.

Ανατρέξτε στον *Οδηγό τεχνολογίας Dell* για να εξετάσετε τις πληροφορίες διαμόρφωσης του υπολογιστή και βεβαιωθείτε ότι η συσκευή που θέλετε να δοκιμάσετε εμφανίζεται στο πρόγραμμα ρύθμισης συστήματος και είναι ενεργή.

Εκκινήστε το Dell Diagnostics από τη μονάδα σκληρού δίσκου ή από το δίσκο *Προγράμματα οδήγησης και βοηθητικές εφαρμογές*.

Εκκίνηση του Dell Diagnostics από τη μονάδα σκληρού δίσκου

Το διαγνωστικό πρόγραμμα της Dell βρίσκεται σε ένα κρυφό τμήμα διαγνωστικού βοηθητικού προγράμματος στον σκληρό σας δίσκο.

 **ΣΗΜΕΙΩΣΗ:** Εάν ο υπολογιστής σας δεν μπορεί να εμφανίσει εικόνα στην οθόνη, επικοινωνήστε με την Dell (ανατρέξτε στην ενότητα "Επικοινωνία με την Dell" στη σελίδα 63).

1. Βεβαιωθείτε ότι ο υπολογιστής είναι συνδεδεμένος σε πρίζα, η οποία λειτουργεί κανονικά.
 2. Θέστε σε λειτουργία (ή επανεκκινήστε) τον υπολογιστή σας.
 3. Όταν εμφανιστεί το λογότυπο DELL™, πατήστε αμέσως <F12>. Επιλέξτε **Diagnostics (Διαγνωστικοί έλεγχοι)** από το μενού έναρξης και πατήστε <Enter>.
-  **ΣΗΜΕΙΩΣΗ:** Αν περιμένετε πολλή ώρα και εμφανιστεί το λογότυπο του λειτουργικού συστήματος, συνεχίστε να περιμένετε μέχρι να δείτε την επιφάνεια εργασίας των Microsoft® Windows®. Στη συνέχεια, τερματίστε τη λειτουργία του υπολογιστή σας και προσπαθήστε ξανά.

 **ΣΗΜΕΙΩΣΗ:** Αν εμφανιστεί μήνυμα ότι δεν βρέθηκε διαμέρισμα βοηθητικού προγράμματος διαγνωστικών ελέγχων, εκτελέστε το Dell Diagnostics από το δίσκο *Προγράμματα οδήγησης και βοηθητικές εφαρμογές*.

Αν η λειτουργία PSA είναι ενεργοποιημένη:

- Το PSA ξεκινά την εκτέλεση ελέγχων.
- Αν το PSA ολοκληρωθεί με επιτυχία, εμφανίζεται το ακόλουθο μήνυμα:
"No problems have been found with this system so far. Do you want to run the remaining memory tests? This will take about 30 minutes or more. Do you want to continue? (Recommended)"
(Δεν βρέθηκε πρόβλημα με αυτό το σύστημα μέχρι τώρα. Θέλετε να εκτελέσετε τους υπόλοιπους ελέγχους μνήμης; Αυτή η διαδικασία θα διαρκέσει περίπου 30 λεπτά ή περισσότερο. Θέλετε να συνεχίσετε; (Προτείνεται))

c. Αν αντιμετωπίζετε προβλήματα με τη μνήμη, πατήστε <y>. Εάν όχι, πατήστε <n>. Εμφανίζεται το ακόλουθο μήνυμα: "Booting Dell Diagnostic Utility Partition. Press any key to continue. (Εκκίνηση του διαμερίσματος βοηθητικής εφαρμογής διαγνωστικών ελέγχων της Dell. Πατήστε ένα πλήκτρο για να συνεχίσετε)."

d. Πατήστε ένα πλήκτρο για να μεταβείτε στο παράθυρο **Choose An Option (Ορισμός μιας επιλογής)**.

Αν το PSA δεν είναι ενεργοποιημένο:

Πατήστε οποιοδήποτε πλήκτρο για έναρξη του Dell Diagnostics από το διαμέρισμα της βοηθητικής εφαρμογής διαγνωστικών ελέγχων στη μονάδα του σκληρού δίσκου σας.

4. Επιλέξτε τον έλεγχο που θέλετε να εκτελέσετε.

5. Εάν αντιμετωπίσετε πρόβλημα κατά τη διάρκεια του ελέγχου, εμφανίζεται ένα μήνυμα με έναν κωδικό σφάλματος και μια περιγραφή του προβλήματος. Καταγράψτε τον κωδικό σφάλματος και την περιγραφή του προβλήματος και επικοινωνήστε με την Dell (ανατρέξτε στην ενότητα "Επικοινωνία με την Dell" στη σελίδα 63).

 **ΣΗΜΕΙΩΣΗ:** Η Ετικέτα εξυπηρέτησης για τον υπολογιστή σας βρίσκεται στο επάνω μέρος κάθε οθόνης ελέγχου. Η Ετικέτα εξυπηρέτησης σας βοηθά στην ταυτοποίηση του υπολογιστή σας όταν επικοινωνείτε με την Dell.

6. Όταν ολοκληρωθούν οι έλεγχοι, κλείστε την οθόνη ελέγχου για να επιστρέψετε στο παράθυρο **Choose An Option (Ορισμός μιας επιλογής)**.

7. Για να τερματίσετε το Dell Diagnostics και να επανεκκινήσετε τον υπολογιστή, πατήστε **Exit (Έξοδος)**.

Εκκίνηση της εφαρμογής Dell Diagnostics από το δίσκο "Προγράμματα οδήγησης και βοηθητικές εφαρμογές"

1. Τοποθετήστε το δίσκο *Προγράμματα οδήγησης και βοηθητικές εφαρμογές* στη μονάδα.
2. Σβήστε και επανεκκινήστε τον υπολογιστή. Όταν εμφανιστεί το λογότυπο DELL, πατήστε αμέσως <F12>.

 **ΣΗΜΕΙΩΣΗ:** Αν περιμένετε πολλή ώρα και εμφανιστεί το λογότυπο του λειτουργικού συστήματος, συνεχίστε να περιμένετε μέχρι να δείτε την επιφάνεια εργασίας των Microsoft® Windows®. Στη συνέχεια, τερματίστε τη λειτουργία του υπολογιστή σας και προσπαθήστε ξανά.

 **ΣΗΜΕΙΩΣΗ:** Τα επόμενα βήματα αλλάζουν την ακολουθία εκκίνησης για μία μόνο φορά. Στην επόμενη διαδικασία εκκίνησης, η εκκίνηση του υπολογιστή γίνεται σύμφωνα με τις συσκευές που ορίζονται στο πρόγραμμα εγκατάστασης του συστήματος.

Χρήση εργαλείων υποστήριξης

- Όταν εμφανιστεί η λίστα των συσκευών εκκίνησης, επιλέξτε **CD/DVD/CD-RW** και πατήστε <Enter>.
 - Στο μενού που εμφανίζεται, επιλέξτε **Boot from CD-ROM (Εκκίνηση από CD-ROM)** και πατήστε <Enter>.
 - Πληκτρολογήστε 1 για να ξεκινήσει το μενού του CD και πατήστε <Enter> για να προχωρήσετε.
 - Επιλέξτε **Run the 32 Bit Dell Diagnostics (Εκτέλεση του διαγνωστικού προγράμματος 32 Bit της Dell)** από την αριθμημένη λίστα. Εάν παρατίθενται πολλαπλές εκδόσεις, επιλέξτε την έκδοση που ενδείκνυται για τον υπολογιστή σας.
 - Επιλέξτε τον έλεγχο που θέλετε να εκτελέσετε.
 - Εάν αντιμετωπίσετε πρόβλημα κατά τη διάρκεια του ελέγχου, εμφανίζεται ένα μήνυμα με έναν κωδικό σφάλματος και μια περιγραφή του προβλήματος. Καταγράψτε τον κωδικό σφάλματος και την περιγραφή του προβλήματος και επικοινωνήστε με την Dell (ανατρέξτε στην ενότητα "Επικοινωνία με την Dell" στη σελίδα 63).
-  **ΣΗΜΕΙΩΣΗ:** Η Ετικέτα εξυπηρέτησης για τον υπολογιστή σας βρίσκεται στο επάνω μέρος κάθε οθόνης ελέγχου. Η Ετικέτα εξυπηρέτησης σας βοηθά στην ταυτοποίηση του υπολογιστή σας όταν επικοινωνείτε με την Dell.
- Όταν ολοκληρωθούν οι έλεγχοι, κλείστε την οθόνη ελέγχου για να επιστρέψετε στο παράθυρο **Choose An Option (Ορισμός μιας επιλογής)**.
 - Για να τερματίσετε τη λειτουργία του Dell Diagnostics και να επανεκκινήσετε τον υπολογιστή, κάντε κλικ στο κουμπί **Exit (Έξοδος)**.
 - Αφαιρέστε τον δίσκο *Προγράμματα οδήγησης και βοηθητικές εφαρμογές*.

Επαναφορά του λειτουργικού συστήματος

Μπορείτε να πραγματοποιήσετε επαναφορά του λειτουργικού σας συστήματος με τους εξής τρόπους:

- Η Επαναφορά συστήματος επαναφέρει τον υπολογιστή σας σε προγενέστερη λειτουργική κατάσταση χωρίς να επηρεάζει τα αρχεία δεδομένων. Χρησιμοποιήστε την Επαναφορά συστήματος ως την πρώτη λύση για επαναφορά του λειτουργικού σας συστήματος και τη διατήρηση των αρχείων δεδομένων.
- Η λειτουργία Dell Factory Image Restore επαναφέρει τη μονάδα σκληρού δίσκου σας στη λειτουργική κατάσταση που βρισκόταν όταν αγοράσατε τον υπολογιστή. Η διαδικασία αυτή διαγράφει μόνιμα όλα τα δεδομένα που υπάρχουν στον σκληρό δίσκο και καταργεί όλες εφαρμογές εγκαταστήσατε

μετά την παραλαβή του υπολογιστή. Χρησιμοποιήστε τη λειτουργία Dell Factory Image Restore (Επαναφορά εργοστασιακής εικόνας Dell) μόνον εάν δεν λυθεί το πρόβλημα στο λειτουργικό σας σύστημα με τη λειτουργία System Restore (Επαναφορά συστήματος).

- Αν λάβατε ένα δίσκο λειτουργικού συστήματος μαζί με τον υπολογιστή σας, μπορείτε να τον χρησιμοποιήσετε για να επαναφέρετε το λειτουργικό σας σύστημα. Ωστόσο, όταν χρησιμοποιείτε το δίσκο λειτουργικού συστήματος, διαγράφονται επίσης όλα τα δεδομένα στο σκληρό δίσκο. Χρησιμοποιήστε το δίσκο μόνον εάν η Επαναφορά συστήματος δεν επέλυσε το πρόβλημα του λειτουργικού σας συστήματος.

Επαναφορά συστήματος

Τα λειτουργικά συστήματα Windows παρέχουν τη λειτουργία Επαναφορά συστήματος, η οποία σας επιτρέπει να επαναφέρετε τον υπολογιστή σας σε προηγούμενη λειτουργική κατάσταση (χωρίς να επηρεάζονται τα αρχεία δεδομένων) αν αλλαγές που έγιναν στο υλικό, το λογισμικό ή άλλες ρυθμίσεις συστήματος έχουν αφήσει τον υπολογιστή σε ανεπιθύμητη λειτουργική κατάσταση. Όσες αλλαγές κάνει η λειτουργία System Restore (Επαναφορά συστήματος) στον υπολογιστή σας είναι πλήρως αναστρέψιμες.

△ **ΠΡΟΣΟΧΗ:** Φροντίστε να δημιουργείτε τακτικά αντίγραφα ασφαλείας των αρχείων των δεδομένων σας. Η λειτουργία System Restore (Επαναφορά συστήματος) δεν παρακολουθεί ούτε επαναφέρει τα αρχεία των δεδομένων σας.

■ **ΣΗΜΕΙΩΣΗ:** Οι διαδικασίες που αναφέρονται στο παρόν έγγραφο ισχύουν για την προεπιλεγμένη προβολή των Windows. Επομένως, μπορεί να μην ισχύουν αν ρυθμίσετε τον υπολογιστή Dell™ στην κλασική προβολή των Windows.

Έναρξη της λειτουργίας Επαναφορά συστήματος

1. Πατήστε **Start (Έναρξη)** .
2. Στο πλαίσιο αναζήτησης, πληκτρολογήστε **Επαναφορά συστήματος** και κατόπιν πατήστε το πλήκτρο <Enter>.

 **ΣΗΜΕΙΩΣΗ:** Ενδέχεται να εμφανιστεί το παράθυρο **User Account Control (Έλεγχος λογαριασμού χρήστη)**. Εάν είστε διαχειριστής στον υπολογιστή, κάντε κλικ στο κουμπί **Συνέχεια**. Διαφορετικά, επικοινωνήστε με το διαχειριστή σας για να συνεχίσετε την επιθυμητή ενέργεια.

3. Πατήστε **Next** (Επόμενο) και ακολουθήστε τα υπόλοιπα μηνύματα που εμφανίζονται στην οθόνη.

Στην περίπτωση που η Επαναφορά συστήματος δεν λύσει το πρόβλημα, μπορείτε να αναιρέσετε την τελευταία επαναφορά συστήματος.

Αναίρεση της τελευταίας επαναφοράς συστήματος

 **ΣΗΜΕΙΩΣΗ:** Προτού αναιρέσετε την τελευταία επαναφορά συστήματος,

αποθηκεύστε και κλείστε όλα τα ανοικτά αρχεία και τερματίστε όλα τα ανοικτά προγράμματα. Μην αλλάξετε, μην ανοίξετε και μη διαγράψετε αρχεία ή προγράμματα μέχρι να ολοκληρωθεί η επαναφορά.

1. Πατήστε **Start (Έναρξη)** .
2. Στο πλαίσιο αναζήτησης, πληκτρολογήστε **Επαναφορά συστήματος** και κατόπιν πατήστε το πλήκτρο <Enter>.
3. Πατήστε **Αναίρεση της τελευταίας επαναφοράς μου** και κατόπιν πατήστε **Επόμενο**.

Dell Factory Image Restore (Επαναφορά εργοστασιακής εικόνας Dell)

 **ΠΡΟΕΙΔΟΠΟΙΗΣΗ:** Η χρήση της λειτουργίας Dell Factory Image Restore (Επαναφορά εργοστασιακής εικόνας Dell) διαγράφει μόνιμα όλα τα δεδομένα που υπάρχουν στον σκληρό δίσκο και καταργεί κάθε πρόγραμμα ή πρόγραμμα οδήγησης που εγκαταστήσατε μετά την παραλαβή του υπολογιστή σας. Εάν είναι δυνατό, προτού χρησιμοποιήσετε αυτές τις επιλογές, δημιουργήστε αντίγραφα ασφαλείας των δεδομένων. Χρησιμοποιήστε τη λειτουργία Dell Factory Image Restore (Επαναφορά εργοστασιακής εικόνας Dell) μόνον εάν δεν λυθεί το πρόβλημα στο λειτουργικό σας

σύστημα με τη λειτουργία System Restore (Επαναφορά συστήματος).

 **ΣΗΜΕΙΩΣΗ:** Η λειτουργία Dell Factory Image Restore (Επαναφορά εργοστασιακής εικόνας Dell) ενδέχεται να μην είναι διαθέσιμη σε ορισμένες χώρες ή σε ορισμένους υπολογιστές.

Χρησιμοποιήστε το Dell Factory Image Restore μόνο ως τελευταία μέθοδο επαναφοράς του λειτουργικού σας συστήματος. Αυτή η επιλογή επαναφέρει τη μονάδα σκληρού δίσκου σας στην κατάσταση λειτουργίας που ήταν όταν αγοράσατε τον υπολογιστή. Κάθε πρόγραμμα ή αρχείο που προστέθηκε από τότε που αγοράσατε τον υπολογιστή σας —συμπεριλαμβανομένων των αρχείων δεδομένων— διαγράφονται μόνιμα από τον σκληρό δίσκο. Τα αρχεία δεδομένων περιλαμβάνουν έγγραφα, υπολογιστικά έγγραφα, μηνύματα ηλεκτρονικής αλληλογραφίας, ψηφιακές φωτογραφίες,

αρχεία μουσικής κ.λπ.. Εάν είναι δυνατό, δημιουργήστε αντίγραφα ασφαλείας όλων των δεδομένων σας προτού χρησιμοποιήσετε τη λειτουργία Dell Factory Image Restore (Επαναφορά εργοστασιακής εικόνας Dell).

Έναρξη της λειτουργίας Dell Factory Image Restore

1. Θέστε σε λειτουργία τον υπολογιστή. Μόλις εμφανιστεί το λογότυπο Dell, πατήστε το πλήκτρο <F8> αρκετές φορές για να αποκτήσετε πρόσβαση στο παράθυρο **Advanced Boot Options (Επιλογές εκκίνησης για προχωρημένους)**.
-  **ΣΗΜΕΙΩΣΗ:** Αν περιμένετε πολλή ώρα και εμφανιστεί το λογότυπο του λειτουργικού συστήματος, συνεχίστε να περιμένετε μέχρι να δείτε την επιφάνεια εργασίας των Microsoft® Windows®. Στη συνέχεια, τερματίστε τη λειτουργία

Επαναφορά του λειτουργικού συστήματος

του υπολογιστή σας και προσπαθήστε ξανά.

2. Επιλέξτε **Repair Your Computer (Επιδιόρθωση του υπολογιστή σας)**.
 3. Θα εμφανιστεί το παράθυρο **Επιλογές αποκατάστασης συστήματος**.
 4. Επιλέξτε μια διάταξη πληκτρολογίου και κατόπιν πατήστε **Next** (Επόμενο).
 5. Για να αποκτήσετε πρόσβαση στις επιλογές επαναφοράς, συνδεθείτε ως τοπικός χρήστης. Για πρόσβαση στη γραμμή εντολών, πληκτρολογήστε `administrator` στο πεδίο **Όνομα χρήστη** και μετά πατήστε **OK**.
 6. Πατήστε **Dell Factory Image Restore (Επαναφορά εργοστασιακής εικόνας Dell)**. Θα εμφανιστεί η οθόνη υποδοχής του **Dell Factory Image Restore (Επαναφορά εργοστασιακής εικόνας Dell)**.
-  **ΣΗΜΕΙΩΣΗ:** Ανάλογα με τη ρύθμιση

Επαναφορά του λειτουργικού συστήματος

των παραμέτρων σας, μπορεί να χρειαστεί να επιλέξετε **Dell Factory Tools (Εργοστασιακά εργαλεία Dell)** και, στη συνέχεια, **Dell Factory Image Restore (Επαναφορά εργοστασιακής εικόνας Dell)**.

7. Πατήστε **Next (Επόμενο)**. Θα εμφανιστεί η οθόνη **Confirm Data Deletion** (Επιβεβαίωση διαγραφής δεδομένων).
 **ΣΗΜΕΙΩΣΗ:** Εάν δεν θέλετε να προχωρήσετε στη λειτουργία Factory Image Restore (Επαναφορά εργοστασιακής εικόνας), πατήστε **Cancel (Άκυρο)**.

8. Επιλέξτε το πλαίσιο ελέγχου για να επιβεβαιώσετε ότι θέλετε να συνεχίσετε την εκ νέου μορφοποίηση του σκληρού δίσκου και την επαναφορά του λογισμικού του συστήματος στην εργοστασιακή κατάσταση και, στη συνέχεια, πατήστε **Next (Επόμενο)**.
Η διαδικασία επαναφοράς αρχίζει και μπορεί να χρειαστεί πέντε λεπτά ή περισσότερο για να ολοκληρωθεί. Ένα μήνυμα εμφανίζεται όταν οι εφαρμογές του λειτουργικού συστήματος και οι εργοστασιακές εφαρμογές έχουν επαναφερθεί στην εργοστασιακή κατάσταση.
9. Πατήστε **Finish** (Τέλος) για να γίνει επανεκκίνηση του υπολογιστή.

Επανεγκατάσταση του λειτουργικού συστήματος

Προτού ξεκινήσετε

Εάν σκέφτεστε να επανεγκαταστήσετε το λειτουργικό σύστημα των Windows για να διορθώσετε κάποιο πρόβλημα σε ένα πρόγραμμα οδήγησης που εγκαταστήσατε πρόσφατα, πρώτα επιχειρήστε να χρησιμοποιήσετε τη λειτουργία Επαναφοράς προγράμματος οδήγησης συσκευής των Windows. Αν η λειτουργία Επαναφοράς προγράμματος οδήγησης συσκευής δεν λύσει το πρόβλημα, τότε χρησιμοποιήστε τη λειτουργία Επαναφοράς Συστήματος για να επαναφέρετε το λειτουργικό σας σύστημα στην κατάσταση λειτουργίας που ήταν πριν από την εγκατάσταση του νέου προγράμματος οδήγησης συσκευής. Ανατρέξτε στην ενότητα Επαναφορά συστήματος" στη σελίδα 50.

 **ΠΡΟΣΟΧΗ:** Πριν εκτελέσετε την εγκατάσταση, δημιουργήστε αντίγραφα ασφαλείας όλων των αρχείων δεδομένων που είναι αποθηκευμένα στον κύριο σκληρό σας δίσκο. Για τις συμβατικές ρυθμίσεις παραμέτρων του σκληρού δίσκου, ο κύριος σκληρός δίσκος είναι ο πρώτος δίσκος που ανιχνεύεται από τον υπολογιστή.

Για να επανεγκαταστήσετε τα Windows, θα χρειαστείτε τα εξής:

- Τον δίσκο *Λειτουργικό σύστημα* της Dell
- Τον δίσκο *Προγράμματα οδήγησης και βοηθητικές εφαρμογές* της Dell

 **ΣΗΜΕΙΩΣΗ:** Ο δίσκος *Προγράμματα οδήγησης και βοηθητικές εφαρμογές* περιέχει προγράμματα οδήγησης που εγκαταστάθηκαν κατά τη συναρμολόγηση του υπολογιστή. Χρησιμοποιήστε το δίσκο *Προγράμματα οδήγησης και*

*βοηθητικές εφαρμογές της Dell για να φορτώσετε προγράμματα οδήγησης που απαιτούνται. Ανάλογα με την περιοχή από την οποία παραγγείλατε τον υπολογιστή σας ή αν ζητήσατε ή όχι το δίσκο, μπορεί να μην έχετε λάβει το δίσκο *Προγράμματα οδήγησης και βοηθητικές εφαρμογές της Dell* ή το δίσκο *Λειτουργικό σύστημα*.*

Επανεγκατάσταση των Microsoft Windows

Η διαδικασία επανεγκατάστασης μπορεί να διαρκέσει από 1 έως 2 ώρες ωστόσο ολοκληρωθεί. Αφού επανεγκαταστήσετε το λειτουργικό σύστημα, πρέπει να επανεγκαταστήσετε και τα προγράμματα οδήγησης, τα προγράμματα προστασίας από ιούς και άλλα προγράμματα.

1. Αποθηκεύστε και κλείστε όλα τα ανοιχτά αρχεία και τερματίστε όλα τα ανοιχτά προγράμματα.
2. Τοποθετήστε στη μονάδα το δίσκο *λειτουργικού συστήματος*.
3. Πατήστε **Exit (Έξοδος)** αν εμφανιστεί το μήνυμα **Install Windows (Εγκατάσταση των Windows)**.
4. Επανεκκινήστε τον υπολογιστή.
5. Όταν εμφανιστεί το λογότυπο DELL, πατήστε αμέσως <F12>.

 **ΣΗΜΕΙΩΣΗ:** Αν περιμένετε πολλή ώρα και εμφανιστεί το λογότυπο του λειτουργικού συστήματος, συνεχίστε να περιμένετε μέχρι να δείτε την επιφάνεια εργασίας των Microsoft® Windows®. Στη συνέχεια, τερματίστε τη λειτουργία του υπολογιστή σας και προσπαθήστε ξανά.

 **ΣΗΜΕΙΩΣΗ:** Τα επόμενα βήματα αλλάζουν την ακολουθία εκκίνησης για μία μόνο φορά. Στην επόμενη διαδικασία εκκίνησης, η εκκίνηση του υπολογιστή γίνεται σύμφωνα με τις συσκευές που ορίζονται στο πρόγραμμα εγκατάστασης του συστήματος.

6. Όταν εμφανιστεί η λίστα συσκευών εκκίνησης, επισημάνετε την επιλογή **CD/DVD/CD-RW Drive (Μονάδα CD/DVD/CD-RW)** και κατόπιν πατήστε το πλήκτρο <Enter>.

7. Πατήστε ένα πλήκτρο για **εκκίνηση από το CD-ROM**. Για να ολοκληρώσετε την εγκατάσταση ακολουθήστε τις οδηγίες στην οθόνη.

Εύρεση Βοήθειας

Αν αντιμετωπίζετε κάποιο πρόβλημα με τον υπολογιστή σας, για τη διάγνωση και την επίλυσή του μπορείτε να ακολουθήσετε τα εξής βήματα:

1. Για πληροφορίες και τις διαδικασίες αναφορικά με το πρόβλημα που παρουσιάζει ο υπολογιστής σας, ανατρέξτε στην ενότητα “Επίλυση προβλημάτων” στη σελίδα 36.
2. Για περισσότερες πληροφορίες σχετικά με την αντιμετώπιση προβλημάτων, ανατρέξτε στον *Οδηγό τεχνολογίας Dell*.
3. Για τις διαδικασίες σχετικά με την εκτέλεση του Dell Diagnostics, ανατρέξτε στην ενότητα “Dell Diagnostics” στη σελίδα 45.
4. Συμπληρώστε τη “Διαγνωστική λίστα ελέγχου” στη σελίδα 62.
5. Αν χρειάζεστε βοήθεια σε ό, τι αφορά την εγκατάσταση και τις διαδικασίες αντιμετώπισης προβλημάτων, χρησιμοποιήστε την εκτεταμένη σειρά

υπηρεσιών μέσω Διαδικτύου της Dell που υπάρχουν διαθέσιμες στον ιστότοπο υποστήριξης της Dell (στη διεύθυνση **support.dell.com**). Αν θέλετε να δείτε μια εκτενέστερη λίστα υπηρεσιών της Υποστήριξης της Dell στο Διαδίκτυο, ανατρέξτε στην ενότητα “Υπηρεσίες μέσω Διαδικτύου” στη σελίδα 58.

6. Αν το πρόβλημα δεν επιλυθεί με τα προηγούμενα βήματα, ανατρέξτε στην ενότητα “Προτού τηλεφωνήσετε” στη σελίδα 61.

 **ΣΗΜΕΙΩΣΗ:** Επικοινωνήστε με το τμήμα Υποστήριξης Dell από ένα τηλέφωνο κοντά στον υπολογιστή, ώστε το αρμόδιο προσωπικό να μπορέσει να σας βοηθήσει με τις αναγκαίες διαδικασίες.

 **ΣΗΜΕΙΩΣΗ:** Το σύστημα κωδικών ταχείας εξυπηρέτησης της Dell ενδέχεται να μην είναι διαθέσιμο σε όλες τις χώρες.

Όταν σας ζητηθεί από το αυτοματοποιημένο τηλεφωνικό σύστημα της Dell, πληκτρολογήστε τον Κωδικό ταχείας εξυπηρέτησης ώστε η κλήση να διαβιβαστεί κατευθείαν στο αρμόδιο προσωπικό υποστήριξης. Αν δεν έχετε Κωδικό ταχείας εξυπηρέτησης, ανοίξτε το φάκελο **Dell Accessories** (Βοηθήματα Dell), κάντε διπλό κλικ στο εικονίδιο του **κωδικού ταχείας εξυπηρέτησης** και ακολουθήστε τις οδηγίες.

 **ΣΗΜΕΙΩΣΗ:** Ορισμένες από τις ακόλουθες υπηρεσίες δεν είναι πάντα διαθέσιμες σε όλες τις περιοχές εκτός των Η.Π.Α. Για πληροφορίες σχετικά με τη διαθεσιμότητα, επικοινωνήστε με τον αντιπρόσωπο της Dell στην περιοχή σας.

Τεχνική υποστήριξη και εξυπηρέτηση πελατών

Η υπηρεσία υποστήριξης της Dell είναι στη διάθεσή σας για να απαντήσει στις ερωτήσεις σας σχετικά με το υλικό Dell. Το προσωπικό υποστήριξης χρησιμοποιεί

διαγνωστικό σύστημα με υπολογιστές για να παρέχει γρήγορες και ακριβείς απαντήσεις.

Για να επικοινωνήσετε με την υπηρεσία υποστήριξης της Dell, ανατρέξτε στην ενότητα "Προτού τηλεφωνήσετε" στη σελίδα 61 και, στη συνέχεια, στις πληροφορίες επικοινωνίας για την περιοχή σας ή επισκεφθείτε τη διεύθυνση **support.dell.com**.

DellConnect

Το DellConnect™ είναι ένα απλό εργαλείο πρόσβασης μέσω Διαδικτύου που δίνει τη δυνατότητα σε κάποιον συνεργάτη της Dell για παροχή υπηρεσιών και υποστήριξης να αποκτήσει πρόσβαση στον υπολογιστή σας μέσω ευρυζωνικής σύνδεσης, να διαγνώσει το πρόβλημά σας και να το επιδιορθώσει. Όλα αυτά γίνονται υπό την επίβλεψή σας. Για περισσότερες πληροφορίες, μεταβείτε στον ιστότοπο **www.dell.com/dellconnect**.

Υπηρεσίες μέσω Διαδικτύου

Μπορείτε να μάθετε για τα προϊόντα και τις υπηρεσίες Dell στους εξής ιστοτόπους:

- **www.dell.com**
- **www.dell.com/ap** (μόνο για χώρες της Ασίας/του Ειρηνικού)
- **www.dell.com/jp** (μόνο για την Ιαπωνία)
- **www.euro.dell.com** (μόνο για την Ευρώπη)
- **www.dell.com/la** (για τη Λατινική Αμερική και τις χώρες της Καραϊβικής)
- **www.dell.ca** (μόνο για τον Καναδά)

Μπορείτε να αποκτήσετε πρόσβαση στην Υποστήριξη Dell μέσω των παρακάτω ιστοτόπων και διευθύνσεων email:

Ιστοτόποι υποστήριξης της Dell

- **support.dell.com**
- **support.jp.dell.com** (μόνο για την Ιαπωνία)
- **support.euro.dell.com** (μόνο για την Ευρώπη)
- **supportapj.dell.com** (μόνο για την Ασία/Ειρηνικό)

Διευθύνσεις email της Υποστήριξης Dell

- **mobile_support@us.dell.com**
- **support@us.dell.com**
- **la-techsupport@dell.com** (μόνο για τις χώρες της Λατινικής Αμερικής και της Καραϊβικής)
- **apsupport@dell.com** (μόνο για τις χώρες της Ασίας/του Ειρηνικού)

Διευθύνσεις ηλεκτρονικού ταχυδρομείου των τμημάτων μάρκετινγκ και πωλήσεων της Dell

- **apmarketing@dell.com** (μόνο για τις χώρες της Ασίας/του Ειρηνικού)
- **sales_canada@dell.com** (μόνο για τον Καναδά)

Πρωτόκολλο ανώνυμης μεταφοράς αρχείων (FTP)

- **ftp.dell.com**

Συνδεθείτε ως χρήστης: `anonymous` και χρησιμοποιήστε ως κωδικό πρόσβασης τη διεύθυνση email σας.

Αυτοματοποιημένη υπηρεσία ενημέρωσης για την κατάσταση της παραγγελίας σας

Για να ελέγξετε την κατάσταση προϊόντων της Dell που έχετε παραγγείλει, μπορείτε να επισκεφθείτε τη διεύθυνση **support.dell.com** ή να επικοινωνήσετε με την αυτοματοποιημένη υπηρεσία ενημέρωσης για την κατάσταση των παραγγελιών. Ένα ηχογραφημένο μήνυμα σάς ζητά τις πληροφορίες που χρειάζονται για να εντοπίσετε την παραγγελία σας και να ενημερωθείτε για την πορεία της. Για πληροφορίες σχετικά με τον αριθμό τηλεφώνου που πρέπει να καλέσετε στην περιοχή σας, ανατρέξτε στην ενότητα "Επικοινωνία με την Dell" στη σελίδα 63.

Αν έχετε κάποιο πρόβλημα με την παραγγελία σας, όπως ελλιπή ή λανθασμένα εξαρτήματα

ή λανθασμένη χρέωση, επικοινωνήστε με την εξυπηρέτηση πελατών της Dell. Όταν τηλεφωνήσετε, θα πρέπει να έχετε διαθέσιμο το τιμολόγιο ή την απόδειξη παραλαβής της συσκευασίας όταν τηλεφωνήσετε. Για τον αριθμό τηλεφώνου που πρέπει να καλέσετε στην περιοχή σας, ανατρέξτε στην ενότητα "Επικοινωνία με την Dell" στη σελίδα 63.

Πληροφορίες για προϊόντα

Αν χρειάζεστε πληροφορίες για πρόσθετα προϊόντα της Dell ή θέλετε να κάνετε παραγγελία, επισκεφθείτε τον ιστότοπο της Dell στη διεύθυνση **www.dell.com**. Για πληροφορίες σχετικά με τον αριθμό τηλεφώνου που πρέπει να καλέσετε στην περιοχή σας ή για να μιλήσετε κάποιον ειδικό πωλήσεων, ανατρέξτε στην ενότητα "Επικοινωνία με την Dell" στη σελίδα 63.

Επιστροφή προϊόντων για επισκευή στα πλαίσια της εγγύησης ή για πίστωση

Ετοιμάστε όλα τα προς επιστροφή είδη, είτε για επισκευή είτε για πίστωση, ως εξής:

 **ΣΗΜΕΙΩΣΗ:** Προτού επιστρέψετε το προϊόν στην Dell, βεβαιωθείτε ότι έχετε δημιουργήσει αντίγραφα ασφαλείας των δεδομένων σας στη μονάδα σκληρού δίσκου και σε οποιαδήποτε συσκευή αποθήκευσης στο προϊόν. Διαγράψτε όλες τις εμπιστευτικές, ιδιοκτησιακές και προσωπικές πληροφορίες, καθώς και τα αφαιρούμενα μέσα, όπως CD και κάρτες PC. Η Dell δεν φέρει ευθύνη για τυχόν εμπιστευτικές, ιδιοκτησιακές ή προσωπικές πληροφορίες, απώλεια ή καταστροφή δεδομένων, βλάβη ή απώλεια αφαιρούμενων μέσων που ενδέχεται να συμπεριλαμβάνονταν με την επιστροφή σας.

1. Τηλεφωνήστε στην Dell για να πάρετε αριθμό εξουσιοδότησης επιστροφής υλικού και γράψτε τον καθαρά και σε εμφανές σημείο στο έξω μέρος του κιβωτίου. Για τον αριθμό τηλεφώνου που πρέπει να καλέσετε στην περιοχή σας, ανατρέξτε στην ενότητα “Επικοινωνία με την Dell” στη σελίδα 63.
2. Συμπεριλάβετε ένα αντίγραφο του τιμολογίου και μια επιστολή που να περιγράφει την αιτία επιστροφής.
3. Συμπεριλάβετε ένα αντίγραφο της λίστας ελέγχου του Dell Diagnostics (ανατρέξτε στην ενότητα “Διαγνωστική λίστα ελέγχου” στη σελίδα 62), που να υποδεικνύει τους ελέγχους που εκτελέσατε και κάθε μήνυμα σφάλματος που ανέφερε το Dell Diagnostics (ανατρέξτε στην ενότητα “Dell Diagnostics” στη σελίδα 45).
4. Συμπεριλάβετε όποια βοηθήματα ανήκουν στο προϊόν(τα) που επιστρέφεται (καλώδια ρεύματος, λογισμικό, οδηγίες κ.λπ.) αν η επιστροφή αφορά πίστωση.

5. Συσκευάστε τον επιστρεφόμενο εξοπλισμό στη αρχική του (ή παρόμοια) συσκευασία.

 **ΣΗΜΕΙΩΣΗ:** Εσείς αναλαμβάνετε τα έξοδα αποστολής. Επίσης αναλαμβάνετε την ασφάλιση κάθε επιστρεφόμενου προϊόντος και τον κίνδυνο να χαθεί κατά την αποστολή του προς την Dell. Δεν γίνονται δεκτά τα δέματα με αντικαταβολή (C.O.D.).

 **ΣΗΜΕΙΩΣΗ:** Επιστροφές που δεν πληρούν τις προαναφερόμενες απαιτήσεις δεν θα γίνονται δεκτές από το τμήμα παραλαβής της Dell και θα σας επιστρέφονται.

Προτού τηλεφωνήσετε

 **ΣΗΜΕΙΩΣΗ:** Όταν τηλεφωνείτε, φροντίστε να έχετε έτοιμο τον κωδικό ταχείας εξυπηρέτησης. Ο κωδικός βοηθά το αυτοματοποιημένο τηλεφωνικό σύστημα υποστήριξης της Dell να διαβιβάσει την κλήση σας αποτελεσματικότερα. Επίσης, μπορεί να σας ζητηθεί η ετικέτα εξυπηρέτησης (που βρίσκεται στο πίσω ή στο κάτω μέρος του υπολογιστή σας).

Θυμηθείτε να συμπληρώσετε την παρακάτω Διαγνωστική λίστα ελέγχου. Αν είναι εφικτό, θέστε τον υπολογιστή σας σε λειτουργία προτού τηλεφωνήσετε στην Dell για βοήθεια και καλέστε από ένα τηλέφωνο στο σημείο όπου βρίσκεται ο υπολογιστής σας ή κοντά σε αυτόν. Μπορεί να σας ζητηθεί να πληκτρολογήσετε μερικές εντολές στο πληκτρολόγιο, να μεταβιβάσετε λεπτομερείς πληροφορίες κατά τις λειτουργίες ή να δοκιμάσετε άλλα πιθανά βήματα αντιμετώπισης προβλημάτων στον ίδιο τον υπολογιστή. Βεβαιωθείτε ότι έχετε διαθέσιμο το υλικό τεκμηρίωσης του υπολογιστή.

Διαγνωστική λίστα ελέγχου

- Ονοματεπώνυμο:
- Ημερομηνία:
- Διεύθυνση:
- Τηλέφωνο:
- Ετικέτα εξυπηρέτησης (γραμμωτός κωδικός στο πίσω ή στο κάτω μέρος του υπολογιστή σας):
- Κωδικός ταχείας εξυπηρέτησης:
- Αριθμός εξουσιοδότησης επιστροφής υλικού (αν παρέχεται από τεχνικό της Υποστήριξης Dell):
- Λειτουργικό σύστημα και έκδοση:
- Συσκευές:
- Κάρτες επέκτασης:
- Είστε συνδεδεμένοι σε δίκτυο; Ναι/Όχι
- Δίκτυο, έκδοση και προσαρμογέας δικτύου:
- Προγράμματα και εκδόσεις:

Ανατρέξτε στο υλικό τεκμηρίωσης του λειτουργικού σας συστήματος για να ελέγξετε το περιεχόμενο των αρχείων εκκίνησης του υπολογιστή. Αν ο υπολογιστής είναι συνδεδεμένος με εκτυπωτή, εκτυπώστε κάθε αρχείο. Διαφορετικά, καταγράψτε τα περιεχόμενα κάθε αρχείου, προτού τηλεφωνήσετε στην Dell.

- Μήνυμα σφάλματος, κωδικός χαρακτηριστικού τόνου ή κωδικός διαγνωστικών ελέγχων:
- Περιγραφή του προβλήματος και διαδικασίες που εκτελέσατε για την αντιμετώπισή του:

Επικοινωνία με την Dell

Οι πελάτες στις Η.Π.Α. μπορούν να καλέσουν τον αριθμό 800-WWW-DELL (800-999-3355).

 **ΣΗΜΕΙΩΣΗ:** Αν δεν διαθέτετε ενεργή σύνδεση στο Internet, μπορείτε να βρείτε πληροφορίες επικοινωνίας στο τιμολόγιο αγοράς σας, στο δελτίο αποστολής, το λογαριασμό ή τον κατάλογο προϊόντων της Dell.

Η Dell παρέχει αρκετές επιλογές για υποστήριξη και εξυπηρέτηση μέσω Διαδικτύου και μέσω τηλεφώνου. Η διαθεσιμότητα ποικίλλει ανάλογα με τη χώρα και το προϊόν, και ορισμένες υπηρεσίες μπορεί να μην είναι διαθέσιμες στην περιοχή σας.

Για να επικοινωνήσετε με την Dell σχετικά με πωλήσεις, τεχνική υποστήριξη ή θέματα εξυπηρέτησης πελατών:

1. Επισκεφθείτε τον ιστότοπο **support.dell.com**.
2. Επιλέξτε τη χώρα ή την περιοχή σας στο αναπτυσσόμενο μενού **Choose A Country/Region (Επιλογή χώρας/περιοχής)** στο κάτω μέρος της σελίδας.
3. Πατήστε **Contact Us (Επικοινωνία)** στην αριστερή πλευρά της σελίδας.
4. Επιλέξτε την κατάλληλη υπηρεσία ή τον κατάλληλο σύνδεσμο υποστήριξης με βάση τις ανάγκες σας.
5. Επιλέξτε τη μέθοδο που σας εξυπηρετεί για να επικοινωνήσετε με την Dell.

Εύρεση περισσότερων πληροφοριών και πόρων

Εάν θέλετε να:

να επανεγκαταστήσετε το λειτουργικό σας σύστημα

να εκτελέσετε ένα διαγνωστικό πρόγραμμα για τον υπολογιστή σας, να επανεγκαταστήσετε το λογισμικό συστήματος της επιφάνειας εργασίας ή να ενημερώσετε προγράμματα οδήγησης για τον υπολογιστή σας και αρχεία readme

να μάθετε περισσότερα για το λειτουργικό σύστημα, τη συντήρηση περιφερειακών, το RAID, το Internet, το Bluetooth®, τα δίκτυα και το email

Ανατρέξτε:

στον δίσκο Λειτουργικού συστήματος

στον δίσκο *Προγράμματα οδήγησης και βοηθητικές εφαρμογές*

 **ΣΗΜΕΙΩΣΗ:** Προγράμματα οδήγησης και ενημερώσεις υλικού τεκμηρίωσης θα βρείτε στον ιστότοπο Υποστήριξης της Dell™ στη διεύθυνση **support.dell.com**.

στον *Οδηγό τεχνολογίας Dell*, που είναι εγκατεστημένος στη μονάδα σκληρού δίσκου

Εάν θέλετε να:

να αναβαθμίσετε τον υπολογιστή σας με νέα ή επιπρόσθετη μνήμη ή με νέα μονάδα σκληρού δίσκου
να επανεγκαταστήσετε ένα φθαρμένο ή ελαττωματικό εξάρτημα

να βρείτε πληροφορίες σχετικά με βέλτιστες πρακτικές ασφαλείας για τον υπολογιστή σας
να διαβάσετε πληροφορίες εγγύησης, όρους και προϋποθέσεις (μόνο στις Η.Π.Α.), οδηγίες περί ασφαλείας, πληροφορίες περί κανονισμών, πληροφορίες περί εργονομίας και άδειες χρήσης τελικού χρήστη

Ανατρέξτε:

στο *Εγχειρίδιο σέρβις* στον ιστότοπο Υποστήριξης της Dell στη διεύθυνση **support.dell.com/manuals**



ΣΗΜΕΙΩΣΗ: Σε ορισμένες χώρες, το άνοιγμα και η αντικατάσταση εξαρτημάτων του υπολογιστή σας μπορεί να καταστήσει την εγγύησή σας άκυρη. Προτού εκτελέσετε εργασίες στο εσωτερικό του υπολογιστή σας, ελέγξτε την εγγύηση και τις πολιτικές επιστροφής.

στα έγγραφα περί ασφαλείας και κανονισμών που συνοδεύουν τον υπολογιστή σας και ανατρέξτε στην Αρχική σελίδα περί συμμόρφωσης με τους κανονισμούς στη διεύθυνση **www.dell.com/regulatory_compliance**

Εάν θέλετε να:

βρείτε την Ετικέτα εξυπηρέτησης/
τον Κωδικό ταχείας εξυπηρέτησης—
Πρέπει να χρησιμοποιήσετε την Ετικέτα
εξυπηρέτησης για την ταυτοποίηση του
υπολογιστή σας στη διεύθυνση **support.
dell.com** ή για την επικοινωνία σας με την
τεχνική υποστήριξη

να βρείτε προγράμματα οδήγησης και
αρχεία προς λήψη
να αποκτήσετε πρόσβαση στην τεχνική
υποστήριξη και τη βοήθεια προϊόντων
να ελέγξετε την κατάσταση της
παραγγελίας σας για νέες αγορές
να βρείτε λύσεις και απαντήσεις σε
συνήθεις ερωτήσεις
να εντοπίσετε πληροφορίες για
ενημερώσεις της τελευταίας στιγμής
σχετικά με τεχνικές αλλαγές στον
υπολογιστή σας ή προχωρημένο τεχνικό
υλικό αναφοράς για τεχνικούς ή για
έμπειρους χρήστες

Ανατρέξτε:

στο πίσω ή το κάτω μέρος του υπολογιστή



στον ιστότοπο υποστήριξης της Dell™ στη
διεύθυνση **support.dell.com**

Βασικές προδιαγραφές

Μοντέλο συστήματος

Dell Inspiron 1470/1570

Στην ενότητα αυτή παρέχονται πληροφορίες τις οποίες μπορεί να χρειαστείτε κατά την εγκατάσταση, την ενημέρωση προγραμμάτων οδήγησης και την αναβάθμιση του υπολογιστή σας. Για πιο αναλυτικές προδιαγραφές, ανατρέξτε στην ενότητα *Ολοκληρωμένες προδιαγραφές* στον ιστότοπο Υποστήριξης της Dell στη διεύθυνση support.dell.com/manuals.

 **ΣΗΜΕΙΩΣΗ:** Οι προσφορές μπορεί να διαφέρουν κατά περιοχή. Για περισσότερες πληροφορίες σχετικά με τη διαμόρφωση του υπολογιστή σας, πατήστε **Έναρξη**  → **Βοήθεια και Υποστήριξη** και μετά επιλέξτε τη δυνατότητα προβολής πληροφοριών για τον υπολογιστή σας.

Επεξεργαστής

Τύπος	Intel® Pentium® Single-Core Intel Core™2 Solo Intel Core2 Duo
-------	---

Πληροφορίες υπολογιστή

Chipset συστήματος	Intel GS45 + ICH9M SFF
--------------------	------------------------

Κάμερα

Εικονοστοιχεία (Pixel)	1,3 megapixel
Ανάλυση εικόνας	160 x 120 ~1280 x 1024 (160 x 120 ~ 640 x 480 στα 30 fps (καρέ ανά δευτερόλεπτο))

Συσκευή ανάγνωσης καρτών μνήμης 7 σε 1

Ελεγκτής κάρτας μνήμης	Ricoh R5C833
Θύρα κάρτας μνήμης	Θύρα σύνθετης κάρτας 7 σε 1
Υποστηριζόμενες κάρτες flashes	Secure Digital (SD) SD High-Density (SDHD) SD High-Capacity (SDHC) MultiMediaCard (MMC) MMCplus xD-Picture Card Memory Stick Memory Stick Pro

Μνήμη

Θύρα μονάδας μνήμης	δύο θύρες SODIMM προσβάσιμες από τον χρήστη
Χωρητικότητα μονάδων μνήμης	1 GB, 2 GB, και 4 GB
Τύπος μνήμης	DDR3 1.067 MHz

 **ΣΗΜΕΙΩΣΗ:** Για οδηγίες σχετικά με την αναβάθμιση της μνήμης, ανατρέξτε στο *Εγχειρίδιο σέρβις* στον ιστότοπο Υποστήριξης της Dell στη διεύθυνση support.dell.com.

Θύρες

Ήχος	μία θύρα μικροφώνου, μία θύρα στερεοφωνικών ακουστικών/ηχείου
------	---

Θύρες

κάρτα Mini-Card	μία υποδοχή full Mini Card τύπου IIIA, μία υποδοχή Mini Card μισού μεγέθους
Θύρα HDMI	19 ακίδων
Προσαρμογέας δικτύου	Θύρα RJ45
USB	τρεις θύρες των 4 ακίδων, συμβατές με USB 2.0
Κάρτα γραφικών	Θύρα 15 οπών

Επικοινωνίες

Μόντεμ (προαιρετικό)	Εξωτερικό μόντεμ V.92 56K USB
Προσαρμογέας δικτύου	10/100/1000 Ethernet LAN στην πλακέτα συστήματος
Ασύρματες	WLAN και υποστήριξη για ασύρματη σύνδεση Bluetooth®

Οθόνη

Inspiron 1470:

Τύπος	14,0" HD με οπίσθιο φωτισμό WLED, TrueLife
Ύψος	173,95 mm (6,85 ίντσες)
Πλάτος	309,4 mm (12,2 ίντσες)
Διαγώνιος	355,6 mm (14,0 ίντσες)

Inspiron 1570:

Τύπος	15,6" HD με οπίσθιο φωτισμό WLED, TrueLife
Ύψος	193,54 mm (7,62 ίντσες)
Πλάτος	344,23 mm (13,55 ίντσες)
Διαγώνιος	396,42 mm (15,6 ίντσες)

Μπαταρία

“Εξυπνη” μπαταρία ιόντων λιθίου 4 και 6 στοιχείων:

Βάθος	53,2 mm (2,09 ίντσες)
Ύψος	21,4 mm (0,84 ίντσες)
Πλάτος	209,4 mm (8,24 ίντσες)
Βάρος	0,26 kg (0,57 lb) (4 στοιχεία)
	0,35 kg (0,77 lb) (6 στοιχεία)

“Εξυπνη” μπαταρία ιόντων λιθίου 9 στοιχείων:

Βάθος	53,2 mm (2,09 ίντσες)
Ύψος	41,7 mm (1,64 ίντσες)
Πλάτος	264,6 mm (10,41 ίντσες)
Βάρος	0,52 kg (1,15 lb)
Τάση λειτουργίας	11,1 VDC (6/9 στοιχείων)

Μπαταρία

Χρόνος φόρτισης (κατά προσέγγιση)	4 ώρες (όταν ο υπολογιστής είναι κλειστός)
Χρόνος λειτουργίας (κατά προσέγγιση)	Ο χρόνος λειτουργίας της μπαταρίας ποικίλλει ανάλογα με τις συνθήκες λειτουργίας.
Δισκοειδής μπαταρία	CR-2032

Τροφοδοτικό

Τάση εισόδου	100–240 VAC
Ρεύμα εισόδου	1,5 A
Συχνότητα εισόδου	50–60 Hz
Ισχύς εξόδου	65 W

Τροφοδοτικό

Ρεύμα εξόδου	3,34 A (συνεχές)
Ονομαστική τάση εξόδου	19.5 ± 1 VDC
Θερμοκρασία λειτουργίας	0° έως 40°C (32° έως 104°F)
Θερμοκρασία αποθήκευσης	-40° έως 70°C (-40° έως 158°F)

Φυσικά χαρακτηριστικά

Inspiron 1470:

Ύψος	26,3 mm έως 29,2 mm (1,03 ίντσες έως 1,5 ίντσες)
Πλάτος	340,0 mm (13,39 ίντσες)

Φυσικά χαρακτηριστικά

Βάθος	242,5 mm (9,54 ίντσες)
Βάρος (με θυρίδα αέρα ODD και μπαταρία 4 στοιχείων)	διαμορφώσιμο σε λιγότερο από 1,89 kg (4,17 lbs)
<i>Inspiron 1570:</i>	
Ύψος	26,3 mm έως 29,2 mm (1,03 ίντσες έως 1,5 ίντσες)
Πλάτος	376,0 mm (14,8 ίντσες)
Βάθος	247,9 mm (9,76 ίντσες)
Βάρος (με θυρίδα αέρα ODD και μπαταρία 4 στοιχείων)	διαμορφώσιμο σε λιγότερο από 2,18 kg (4,81 lbs)

Συνθήκες λειτουργίας υπολογιστή

Εύρος θερμοκρασίας:

Κατά τη λειτουργία 0° έως 35°C
(32° έως 95°F)

Αποθήκευση -40 έως 65 C
(-40 έως 149°F)

Σχετική υγρασία (μέγιστη):

Κατά τη λειτουργία 10% έως 90%
(χωρίς συμπύκνωση
υδρατμών)

Αποθήκευση 5% έως 95%
(χωρίς συμπύκνωση
υδρατμών)

*Μέγιστη δόνηση (με χρήση τυχαίου
φάσματος δόνησης που προσομοιώνει το
περιβάλλον του χρήστη):*

Κατά τη λειτουργία 0,66 GRMS

Εκτός λειτουργίας 1,30 GRMS

Συνθήκες λειτουργίας υπολογιστή

*Μέγιστοι κραδασμοί (κατά τη λειτουργία —
μετρημένοι με τη μονάδα σκληρού δίσκου
σε λειτουργία και μισό ημιτονοειδή παλμό
διάρκειας 2 ms, εκτός λειτουργίας —
μετρημένοι με την κεφαλή του σκληρού
δίσκου σταματημένη και μισό-ημιτονοειδή
παλμό διάρκειας 2 ms:*

Κατά τη λειτουργία 110 G

Εκτός λειτουργίας 160 G

Υψόμετρο (μέγιστο):

Κατά τη λειτουργία -15,2 έως 3.048
μέτρα (-50 έως
10.000 πόδια)

Αποθήκευση -15,2 έως 10.668
μέτρα (-50 έως
35.000 πόδια)

Επίπεδο G2 ή χαμηλότερο,
αερόφερτων ρύπων κατά ISA-S71.04-1985

Παράρτημα

Γνωστοποίηση της Macrovision για το προϊόν

Το προϊόν αυτό ενσωματώνει τεχνολογία προστασίας των πνευματικών δικαιωμάτων, η οποία έχει κατοχυρωθεί μέσω αξιώσεων μεθόδων ορισμένων διπλωμάτων ευρεσιτεχνίας των Η.Π.Α. και άλλων πνευματικών δικαιωμάτων στην κυριότητα της Macrovision Corporation και τρίτων. Η χρήση αυτής της τεχνολογίας προστασίας πνευματικών δικαιωμάτων πρέπει να είναι εξουσιοδοτημένη από τη Macrovision Corporation και προορίζεται για χρήσεις οικιακής και άλλης περιορισμένης προβολής, εκτός αν υπάρχει διαφορετική εξουσιοδότηση από τη Macrovision. Απαγορεύεται η ανάστροφη μηχανίκευση ή η αποσυναρμολόγηση.

Πληροφορίες για το επίσημο πρότυπο του Μεξικού (NOM) (μόνο για το Μεξικό)

Οι παρακάτω πληροφορίες παρέχονται για τη συσκευή (-ές) που περιγράφεται(-ονται) στο παρόν έγγραφο, σύμφωνα με τις προδιαγραφές του Επίσημου Προτύπου του Μεξικού (NOM):

Εισαγωγέας:

Dell México S.A. de C.V.

Paseo de la Reforma 2620 – Flat 11°

Col. Lomas Altas

11950 México, D.F.

Φορητοί υπολογιστές

Κανονιστικός αριθμός μοντέλου	Τάση λειτουργίας	Συχνότητα	Κατανάλωση ηλεκτρικού ρεύματος	Τάση εξόδου	Ένταση εξόδου
P04F	100-240 V CA	50-60 Hz	3,5 A	19,5 V de CC	12,3 A
P04G	100-240 V CA	50-60 Hz	3,5 A	19,5 V de CC	12,3 A

Για λεπτομέρειες, διαβάστε τις πληροφορίες για την ασφάλεια που παραλάβατε μαζί με τον υπολογιστή σας.

Για πρόσθετες πληροφορίες σχετικά με τις καλύτερες πρακτικές ασφαλείας, ανατρέξτε στη σελίδα σχετικά με τη συμμόρφωση με τους κανονισμούς, στη διεύθυνση www.dell.com/regulatory_compliance.

Ευρετήριο

C

CD, αναπαραγωγή και δημιουργία 34

D

Dell Diagnostics 50

DVD, αναπαραγωγή και δημιουργία 34

I

ISP

Πάροχος υπηρεσιών Διαδικτύου 12

A

αντίγραφα ασφαλείας

δημιουργία 37

αρχική ρύθμιση, προτού ξεκινήσετε 5

B

βοήθεια

βοήθεια και υποστήριξη 64

Δ

διευθύνσεις email

για τεχνική υποστήριξη 66

διευθύνσεις email υποστήριξης 66

δυνατότητες υπολογιστή 34

E

έναρξη σύνδεσης FTP, ανώνυμη 66

ενέργεια

εξοικονόμηση 35

ενσύρματο δίκτυο

καλωδίου δικτύου, σύνδεση 7

Ευρετήριο

εξαερισμού, διασφάλιση **5**

εξοικονόμηση ρεύματος **35**

Επαναφορά συστήματος **55**

Επικοινωνία με την Dell μέσω

Διαδικτύου **71**

επιλογές επανεγκατάστασης

συστήματος **55**

Επιφάνεια αφής

Κινήσεις **26**

Z

ζημιάς, αποφυγή πρόκλησης **5**

I

Ιστότοπος υποστήριξης της Dell **74**

Π

Παράρτημα

Macrovision **81**

προγράμματα οδήγησης και αρχεία προς
λήψη **74**

προσαρμογή

επιφάνεια εργασίας **34**

ρυθμίσεις ενέργειας **35**

P

ροής αέρα, πρόβλεψη **5**

Σ

σύνδεση

στο Διαδίκτυο **12**

σύνδεση στο Διαδίκτυο **12**

Υ

υπολογιστή, αρχικές ρυθμίσεις **5**

Εκτυπώθηκε στην Ιρλανδία.

www.dell.com | support.dell.com



0HT0YCA00